



Industrie-Sectionaltore

NEU: Nebentüren mit optionaler RC 2 Sicherheitsausstattung

HÖRMANN





- 4 Hörmann Markenqualität
- 6 Nachhaltig produziert
- 8 Gute Gründe für Hörmann
- 14 Torausstattung
- 16 Anwendungsbereiche
- 18 SPU F42, SPU 67 Thermo
- 24 APU F42, APU F42 Thermo, APU 67 Thermo
- 28 ALR F42, ALR F42 Thermo, ALR 67 Thermo
- 32 ALR F42 Glazing, ALR 67 Thermo Glazing
- 36 ALR F42 Vitraplan
- 40 ALR F42 für bauseitige Fassadengestaltung
- 44 SPU F42 Parcel / SPU F42 Parcel Walk
APU F42 Parcel / APU F42 Parcel Walk
- 48 Schlupftüren
- 52 Nebentüren
- 54 Farben
- 56 Höchst kratzfeste DURATEC Verglasung
- 58 Verglasungsarten
- 62 Beschlagsvarianten
- 64 Ausgereifte Technik bis ins Detail
- 65 Sicherheitsmerkmale
- 66 Handbetätigte Tore
- 67 Griffe
- 68 Einbruchhemmende Aufschiebesicherung
- 70 Voreilende Lichtschränke
- 72 Lichtgitter
- 74 Antriebe, Steuerungen
- 82 Antriebszubehör
- 89 Sondersteuerungsbau
- 90 Leistungseigenschaften
- 92 Konstruktions- und Qualitätsmerkmale
- 94 Hörmann Produktprogramm

Urheberrechtlich geschützt: Nachdruck, auch auszugsweise, nur mit unserer Genehmigung. Änderungen vorbehalten.
Die abgebildeten Tore zeigen Beispiel-Anwendungen – ohne Gewähr.

Abbildung links: Strassenmeisterei Sion, Schweiz

Hörmann Markenqualität

Zukunftsorientiert und verlässlich



Mercedes Benz, Ostendorf



Eigene Produktentwicklung

Innovation entsteht bei Hörmann im eigenen Hause: Hochqualifizierte Mitarbeiter in den Entwicklungsabteilungen sind für Produktoptimierungen und Neuentwicklungen zuständig. So entstehen marktreife Produkte von hoher Qualität, die weltweit eine große Akzeptanz genießen.



Moderne Fertigung

Alle wesentlichen Tor- und Antriebskomponenten wie Lamellen, Zargen, Beschläge, Antriebe und Steuerungen werden bei Hörmann selbst entwickelt und produziert. Das garantiert hohe Kompatibilität zwischen Tor, Antrieb und Steuerung. Durch das zertifizierte Qualitätsmanagementsystem wird höchste Qualität von der Entwicklung über die Produktion bis hin zum Versand gewährleistet.

Das ist Hörmann Qualität – Made in Germany.



Als führender Hersteller von Toren, Türen, Zargen und Antrieben in Europa sind wir einer hohen Produkt- und Service-Qualität verpflichtet. Auf dem internationalen Markt setzen wir damit Standards.

Hochspezialisierte Werke entwickeln und produzieren Bauelemente, die sich durch Qualität, Funktionssicherheit und Langlebigkeit auszeichnen.

Mit der Präsenz in den wichtigsten internationalen Wirtschaftsregionen sind wir ein starker, zukunftsorientierter Partner für den Objekt- und Industriebau.



Für Tore, Antriebe und Steuerungen sind Hörmann Ersatzteile mit 10 Jahre Nachkaufgarantie selbstverständlich.



Kompetente Beratung

Erfahrene Fachberater der kundennahen Vertriebsorganisation begleiten Sie von der Objektplanung über die technische Klarstellung bis hin zur Bauabnahme. Komplette Arbeitsunterlagen, wie z. B. Einbaudaten, erhalten Sie nicht nur in gedruckter Form, sondern auch immer aktuell unter www.hoermann.com



Schneller Service

Durch unser flächendeckendes Service-Netz sind wir auch in Ihrer Nähe und rund um die Uhr für Sie einsatzbereit. Das ist der große Vorteil bei Prüfung, Wartung und Reparatur.

Nachhaltig produziert

Für zukunftsweisendes Bauen

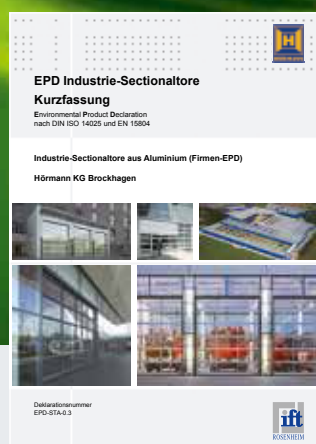

Nachhaltig dokumentiert und bestätigt durch das ift in Rosenheim

Hörmann hat sich die Nachhaltigkeit durch eine Umweltproduktdeklaration (EPD) nach ISO 14025 vom Institut für Festertechnik (ift) in Rosenheim bestätigen lassen.

Diese EPD wurde auf Basis der EN ISO 14025:2011 und der EN 15804:2012 erstellt. Zusätzlich gilt der allgemeine Leitfaden zur Erstellung von Typ III Umweltproduktdeklarationen. Die Deklaration beruht auf dem PCR Dokument „Türen und Tore“ PCR-TT-1.1:2011.

Nachhaltig produzierte Industrie-Sectionaltore von Hörmann

Ökologische Qualität

Umweltschonende Produktion durch umfangreiches Energiemanagement-System

Ökonomische Qualität

Lange Lebensdauer und niedrige Wartungskosten durch Einsatz hochwertiger Materialien

Prozessqualität

Ressourcenschonende Produktionsprozesse durch optimierten Materialeinsatz

Nachhaltiges Bauen mit der Kompetenz von Hörmann

Hörmann hat große Erfahrung durch zahlreiche Objekte für nachhaltiges Bauen sammeln können. Mit diesem Know-how unterstützen wir auch Ihre Vorhaben. Ein weiterer Vorteil dabei für Sie: Bei jedem Objektauftrag werden die erforderlichen Daten für die Leed-Zertifizierung automatisch erstellt.

breeam



DGNB

Deutsche Gesellschaft für Nachhaltiges Bauen e.V.
German Sustainable Building Council



Einfache und nachhaltige Planung

Mit dem Hörmann Architektenprogramm und dem Energiesparkompass



Das Architektenprogramm

Mehr als 9000 Zeichnungen für über 850 Produkte

Durch die moderne, nutzerfreundliche Oberfläche können Sie noch einfacher mit Hörmann Produkten planen. Eine klare Bedienstruktur über Dropdown-Menüs und Symbole sowie die Suchfunktion bieten Ihnen einen schnellen Zugriff auf Ausschreibungstexte und Zeichnungen (DWG und PDF-Format) von über 850 Hörmann Produkten. Fotorealistische Darstellungen ergänzen die Informationen vieler Produkte.

Das Architektenprogramm steht Ihnen als Web-Version unter www.architektenprogramm.hoermann.de oder zum kostenlosen Download im Hörmann Architektenforum zur Verfügung.

Der Energiesparkompass

Zur nachhaltigen Planung

Der Energiesparkompass von Hörmann zeigt, wie Außen- und Innentore energieeffizient und nachhaltig geplant werden. Ein integriertes Berechnungsmodul überschlägt die Amortisationsdauer für die Tormodernisierung.



Planen Sie mit dem Energiesparkompass unter:
www.hoermann.de/energiesparkompass

Gute Gründe für Hörmann

Der Marktführer hat die Innovationen

Nur bei Hörmann



1

Dauerhaft klare Durchsicht

Großflächig verglaste Industrietore bieten maximale Transparenz und viel Licht im Gebäude. **Die kratz-feste DURATEC Kunststoff-Verglasung schafft dauerhaft klare Durchsicht.** Eine spezielle Oberflächenbeschichtung in Autoscheinwerfer-Qualität schützt die Scheibe nachhaltig vor Reinigungsspuren und Kratzern. So bleibt der gepflegte Eindruck trotz starker Beanspruchung in rauer Industrieumgebung lange erhalten. **Die DURATEC Verglasung erhalten Sie serienmäßig, ohne Aufpreis, bei allen Sectionaltoren mit klarer Kunststoff-Verglasung – und nur bei Hörmann.**

Weitere Informationen finden Sie auf den Seiten 56 – 59.



Sehen Sie den Kurzfilm unter:
www.hoermann.de/videos



Nur bei Hörmann

ThermoFrame Zargenanschluss

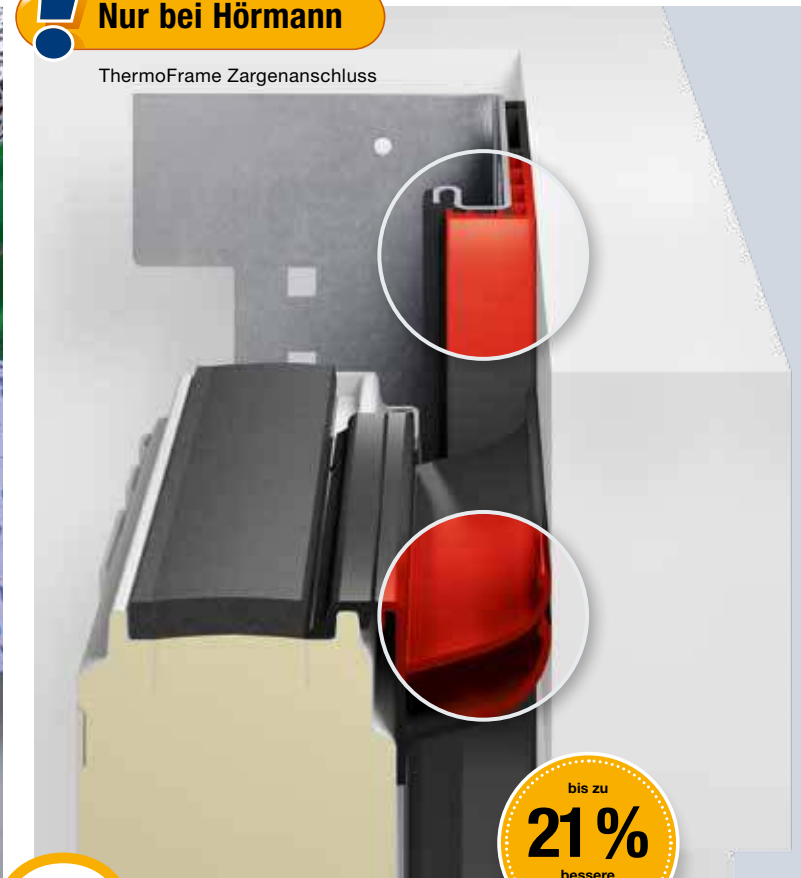

2

Effiziente Wärmedämmung

Beheizte Hallen benötigen gut gedämmte Industrie-Sectionaltore, um Energieverluste möglichst gering zu halten. **Hörmann Industrie-Sectionaltore mit thermisch getrennten 67 mm dicken Lamellen dämmen sehr effektiv und sparen so Energiekosten.** Thermisch getrennte 3-fach oder 4-fach Scheiben verringern zudem das Risiko von Kondenswasserbildung. **Eine bis zu 21 % bessere Wärmedämmung erhalten Sie zusätzlich mit dem optionalen ThermoFrame Zargenanschluss,** der die Zarge und das Mauerwerk thermisch voneinander trennt und zudem durch Doppeldichtungen das Tor besser abdichtet.

Weitere Informationen finden Sie auf den Seiten 60 – 61.



3

Langlebige Konstruktion

Hörmann Industrie-Sectionaltore sind in allen Details auf eine lange Lebensdauer ausgelegt: von kugelgelagerten Laufrollen über ausreißfeste Lamellenverbindungen bis zur optimalen Federwellenausstattung. So sind über 25000 Betätigungen möglich – mit Sonderausstattung bis zu 200000. **Diese robuste Konstruktion reduziert die Wartungs- und Servicekosten und macht Hörmann Industrie-Sectionaltore insgesamt wirtschaftlich und nachhaltig.**

4

Passende Montagelösungen

Mit über 30 Beschlagsarten lassen sich Industrie-Sectionaltore **je nach Architektur und Anforderung optimal in Ihrer Halle einbauen**. Detaillösungen wie untenliegende Federwellen oder geschraubte Bauteile erleichtern zudem die Wartung und machen die Tore besonders servicefreundlich.

Weitere Informationen finden Sie auf den Seiten 62 – 63.

Gute Gründe für Hörmann

Der Marktführer hat die Innovationen



5

Optimierte Logistik-Lösungen

Hörmann Industrie-Sectionaltore und Antriebe sind **optimal auf die Hörmann Verladetechnik abgestimmt**. So erhalten Sie eine Logistik-Lösung, die in Sachen Wärmeeffizienz und Funktion perfekt Ihren Anforderungen entspricht. Die Industrietore Parcel und Parcel Walk wurden speziell für Paketdienste entwickelt. So können unterschiedlich hohe Fahrzeuge (wie z. B. LKW und Transporter) effektiv an einer Verladestation be- und entladen werden.

Weitere Informationen finden Sie auf den Seiten 44 – 47.



6

Sicheres und komfortables Arbeiten

Manchmal sind es die kleinen Dinge, die Großes bewirken. Die Edelstahl-Schwelle der Hörmann Schlupftüren ist extra-flach – damit erleichtert sie das Arbeiten und reduziert Unfälle. **Das Stolperisiko wird vermindert und das Überfahren mit Rollwagen gelingt deutlich leichter**. Unter bestimmten Voraussetzungen können Sie Hörmann Schlupftüren ohne Stollperschwelle sogar als Fluchttür und als barrierefreier Durchgang einsetzen.

Weitere Informationen finden Sie auf den Seiten 48 – 51.



Sehen Sie den Kurzfilm unter:
www.hoermann.de/videos





7

Harmonisches Design

Hörmann Industrie-Sectionaltore, Schlupftürtore, Nebentüren und Blenden sind so konzipiert, dass sich beim Einbau in einer Gebäudeflucht eine stimmige Gesamtansicht aller Elemente ergibt.

Die Sprossen der Aluminium-Rahmen sind ansichtsgleich in einer Flucht angeordnet – sowohl bei Standard- als auch bei thermisch getrennten Profilen. Das gilt auch für die Kombination von Toren mit unterschiedlichen Bautiefen. So zeigt sich Ihr Unternehmen in jedem Fall von seiner besten Seite.



8

Individuelle Gestaltungsmöglichkeiten

Mit Hörmann Industrie-Sectionaltoren gestalten Sie Ihrer Fassaden nach Ihren Wünschen. Individuelle Möglichkeiten ergeben sich aus der Integration des Tores in die Fassade mit einer flächenbündigen Gestaltung aus Holz, Metall, Keramik, Kunststoff und weiteren Werkstoffen. Die Vitraplan-Verglasung bietet einen spannenden Mix aus Spiegelung und Durchsicht. Die breiten Verglasungsfelder der Glazing Tore gewähren den freien Blick in Ihre Ausstellungsräume.

Weitere Informationen finden Sie auf den Seiten 36 – 43.

Gute Gründe für Hörmann

Der Marktführer hat die Innovationen



9

Serienmäßige Einbruchhemmung

Auch bei Industrietoren ist eine zuverlässige Einbruchhemmung zum Schutz Ihres Gebäudes wichtig. Die **serienmäßige Aufschiebesicherung** funktioniert mechanisch und schützt somit Ihre Waren und Maschinen auch bei Stromausfall wirksam. Zusätzliche Sicherheit bieten optionale Dreh- und Schubriegel sowie die Bodenverriegelung. Schlupftüren sind mit der optionalen Mehrfachverriegelung ebenfalls gut geschützt. Sie werden über die gesamte Türhöhe einbruchhemmend verriegelt. Optional erhalten Sie auch Nebentüren in der einbruchhemmenden RC 2 Sicherheitsausstattung.

Weitere Informationen finden Sie auf den Seite 68.



10

Benutzerfreundliche Ausstattungen

Wir bieten Ihnen eine große Auswahl an Ausstattungselementen. Damit **passen Sie jedes Tor ganz einfach an Ihre Anforderungen an**. Für handbetätigte Tore bieten sich Bedienhilfen wie z. B. Zugstange, Seil- oder Ketten-Handzüge an. Oder Sie statten Ihr Tor mit einem Außengriff aus, um es sicher zu verschließen und komfortabel von außen zu öffnen. Für kraftbetätigte Tore bieten wir die passenden Antriebslösungen mit abgestimmten Sicherheitsausstattungen, Bedienhilfen und Signalgebern.



Nur bei Hörmann

voreilende Lichtschranke



11

Komfortable Antriebslösungen

Bei vielen Torbewegungen empfiehlt sich der Einsatz eines kraftbetätigten Tores. Je nach Anforderung in punkto Leistungsstärke, Schnelligkeit und Komfort bieten wir Ihnen **perfekt abgestimmte Antriebslösungen**. Vom montagefreundlichen Wellenantrieb WA 300 bis zum kraftvollen Wellenantrieb WA 400 FU – die passende Antriebslösung unterstützt die Arbeitsprozesse in Ihrem Unternehmen optimal und wird damit zu einer Investition, die sich schnell rentiert.

Weitere Informationen finden Sie auf den Seiten 74 – 79.

12

Sichere Bedienung

Eine effiziente Überwachung der Schließkante erhöht die Sicherheit, optimiert Ihre Arbeitsabläufe und senkt Prüf- und Wartungskosten. Wählen Sie neben der serienmäßigen Schließkantensicherung bei den Antrieben WA 400 und ITO 400 **eine voreilende Lichtschranke ohne Aufpreis** – diese reagiert berührungslos auf Bewegungen und Hindernisse, stoppt das Tor im Bedarfsfall sicher und fährt es wieder nach oben. Optional erhalten Sie Ihr Tor mit dem Lichtgitter HLG, das Ihnen höchste Sicherheit und besondere Komfortmerkmale bietet.

Weitere Informationen finden Sie auf den Seiten 70 – 73.

Torausstattung

Lamellenstärken, Oberflächen und Profilarten

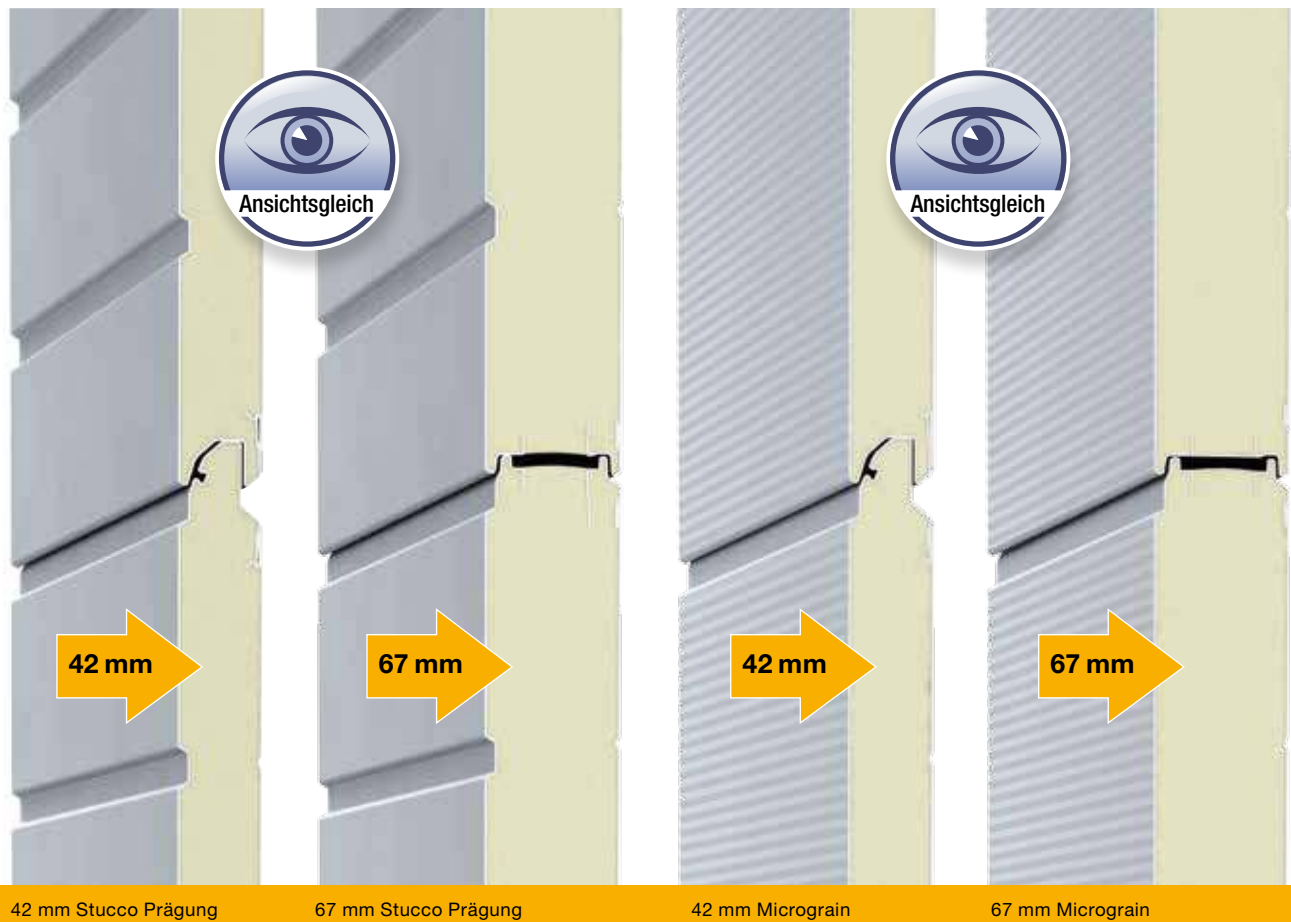

42 mm Stucco Prägung

67 mm Stucco Prägung

42 mm Micrograin

67 mm Micrograin

PU-ausgeschäumte Lamellentore in 2 Oberflächen und 2 Bautiefen

PU-ausgeschäumte Lamellentore erhalten Sie mit 42 mm Bautiefe oder mit thermisch getrennten Lamellen in 67 mm Bautiefe. Bei beiden Ausführungen ist die Toransicht 100 %ig ansichtsgleich.

42 mm Bautiefe

Hörmann Sectionaltore mit 42 mm dicken PU-ausgeschäumten Lamellen sind besonders robust und bieten eine gute Wärmedämmung.

67 mm Bautiefe mit bester Wärmedämmung

Mit thermisch getrennten 67 mm Lamellen beim SPU 67 Thermo profitieren Sie von einem ausgezeichneten Dämmwert bis zu $0,51 \text{ W}/(\text{m}^2 \cdot \text{K})^*$. Die thermische Trennung von Außen- und Innenseite der Stahl-Lamellen vermindert auch die Bildung von Kondenswasser an der Torinnenseite.

Die Oberfläche der Lamellen bei Stahltoren oder Toren mit Lamellensockel basieren auf feuerverzinktem Stahlblech und einer haftfesten Grundbeschichtung (2K PUR), die das Tor gegen Witterungseinflüsse schützen.

Unempfindliche Stucco Oberfläche

Die Stucco Prägung verleiht der Toroberfläche darüberhinaus eine gleichmäßige Struktur, auf der leichte Kratzer oder Schmutzspuren nicht so schnell auffallen.

Edle Optik durch Micrograin Oberfläche

Micrograin überzeugt durch eine glatte Oberfläche und die charakteristische feine Linienstruktur. Diese Toroberfläche harmoniert besonders gut mit modernen Fassaden, die durch eine klare Formensprache gekennzeichnet sind.

Die Torinnenseite wird generell Stucco geprägt in Grauweiß, RAL 9002, geliefert.

* bei einer Torgröße $5000 \times 5000 \text{ mm}$ mit optionalem ThermoFrame

**Für beste Wärmedämmung:
67 mm Thermo-Profile
mit thermischer Trennung**



42 mm Normal-Profil

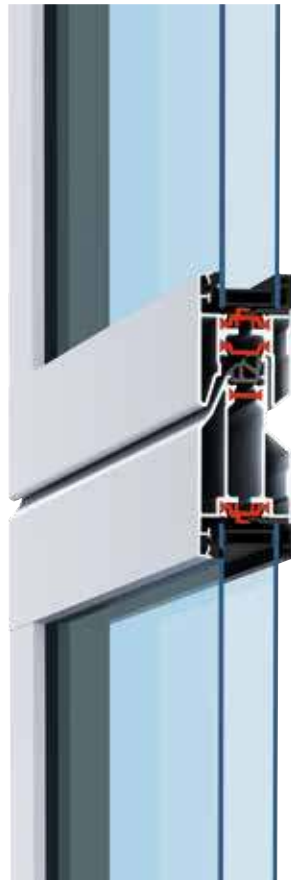

42 mm Thermo-Profil

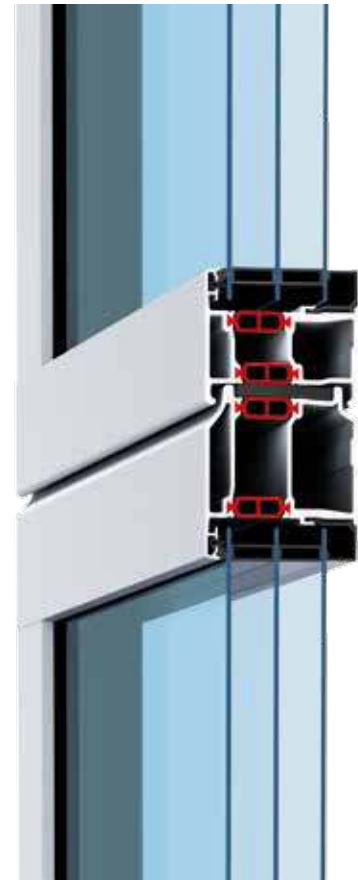

67 mm Thermo-Profil

Verglaste Aluminiumtore in 2 Profilarten und 2 Bautiefen

Normal-Profil in 42 mm Bautiefe

Die Verglasungsrahmen sind standardmäßig aus hochwertigen stranggepressten Aluminiumprofilen gefertigt, die für den robusten Arbeitsalltag in der Industrie und im Gewerbe ausgelegt sind. Das Normal-Profil ohne thermische Trennung ist ideal für Hallen, die nicht oder wenig beheizt bzw. gekühlt werden.

Thermisch getrenntes Thermo-Profil in 42 mm und 67 mm Bautiefe

Die Thermo-Profile mit thermisch getrennten Außen- und Innenseiten sind überall dort die erste Wahl, wo die Wärmedämmung von Hallen eine sehr wichtige Rolle spielt. Das 67 mm Thermo-Profil mit 3-Kammer-System wird serienmäßig mit 3-fach-Verglasung geliefert. Das 42 mm Thermo-Profil erhalten Sie serienmäßig mit Doppel-Verglasung. Weitere Glasvarianten, wie z. B. Klima-Glas oder Kunststoff-Vierfachscheibe, können die Energieeffizienz noch steigern.

Anwendungsbereiche

Für jeden Einsatzzweck die passende Torausführung

Wärmedämmen und Energie sparen

SPU F42

SPU 67 Thermo

Doppelwandige
Stahl-Lamellentore

Seite 18



Mehr Licht in der Halle

APU F42

APU F42 Thermo

APU 67 Thermo

Verglaste Aluminiumtore
mit Stahl-Lamellensockel

Seite 24



Passend in moderner Architektur

ALR F42

ALR F42 Thermo

ALR 67 Thermo

Verglaste Aluminiumtore

Seite 28



Maximale Transparenz für Schaufenster

ALR F42 Glazing
ALR 67 Thermo Glazing
Großflächig verglaste
Aluminiumtore

Seite 32



Eleganter Blickfang

ALR F42 Vitraplan
Exklusiv verglaste
Aluminiumtore

Seite 36



Tor- und Fassadengestaltung

Aluminiumtor ALR F42
für eine bauseitige
Beplankung

Seite 40



SPU F42

Doppelwandige Stahl-Lamellentore



Logistik- und Lagerhallen

Einfacher und sicherer Personendurchgang durch die Schlupftür ohne Stolperschwelle

Gewerbehallen

Tageslicht in der Halle durch optionale Verglasungen



**Alles aus einer Hand:
Industrietore, Ladebrücken, Torabdichtungen**



Landwirtschaft
Robust durch
PU-ausgeschäumte Paneele



Logistik
Antrieb WA 300 S4 (siehe Seite 74):
die günstige Lösung bei Logistiktoren



SPU 67 Thermo

Doppelwandige thermisch getrennte Stahl-Lamellentore



Logistik

Beste Wärmedämmung durch thermisch getrennte Lamellen mit 67 mm Bautiefe

Frischelogistik

Das SPU 67 Thermo Tor minimiert den Temperaturverlust an Toröffnungen und ist deswegen besonders für den Einsatz in der Lebensmittel- und Kühllogistik geeignet.



**Beste Wärmedämmung
mit einem U-Wert bis zu 0,51 W/(m²·K)**



Gewerbehallen

Einfacher und sicherer Personendurchgang durch die thermisch getrennte Schlupftür ohne Stolperschwelle



Gewerbe- und Lagerhallen

Tageslicht in der Halle durch optionale Verglasungen



SPU F42 / SPU 67 Thermo

Doppelwandige Stahl-Lamellentore



SPU F42

1 Die 42 mm dicke PU-ausgeschäumte Lamelle mit Fingerklemmschutz ist besonders robust und bietet eine gute Wärmedämmung. Das Torblatt ist in den Oberflächenvarianten Stucco geprägt und Micrograin lieferbar.

SPU 67 Thermo

2 Die beste Wärmedämmung erreichen Sie mit den thermisch getrennten 67 mm dicken Lamellen ohne Fingerklemmschutz* des SPU 67 Thermo. Das Torblatt ist in beiden Oberflächenvarianten ansichtsgleich zum SPU F42.



* In dem angebotenen Größenbereich erfüllen diese Tore die Anforderung der EN 13241-1

Tortyp	SPU F42		SPU 67 Thermo	
	ohne Schlupftür	mit Schlupftür	ohne Schlupftür	mit Schlupftür
Torgröße				
Breite max. (mm)	8000	7000	10000	7000
Höhe max. (mm)	7500	7500	7500	7500

Wärmedämmung EN 13241-1, Anhang B EN 12428

U-Wert in $W/(m^2 \cdot K)$ bei einer Torfläche von 5000×5000 mm

geschlossenes Sectionaltor mit ThermoFrame	1,0	1,2	0,62	0,82
Lamelle	0,94	1,2	0,51	0,75
Lamelle	0,50	0,50	0,33	0,33

Beste Wärmedämmung in 2 Lamellenoberflächen

Die PU-ausgeschäumten Lamellen sind besonders robust und bieten eine gute Wärmedämmung. Insbesondere bei den 67 mm dicken Lamellen profitieren Sie von der sehr hohen Wärmedämmung, die durch die deutliche thermische Trennung von Außen- und Innenseite der Stahl-Lamellen erreicht wird. Das vermindert auch die Bildung von Kondenswasser an der Torinnenseite. Bei der Oberfläche können Sie zwischen Stucco Prägung und Micrograin ohne Aufpreis wählen. Die Stucco geprägte Oberfläche besticht durch die gleichmäßige Sicking mit 125 mm Abständen in der Lamelle und im Lamellenübergang.



Thermisch getrennte Lamellen
beim SPU 67 Thermo



Stucco Prägung

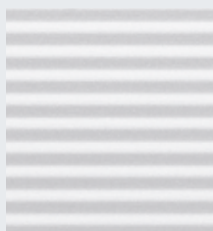

Micrograin

Farbmöglichkeiten Seite 54
Verglasungen Seite 56
Sicherheitsmerkmale nach EN 13241-1 Seite 65
Technischen Daten Seite 90

Beispiel-Torausführungen

Torbreite bis 4500 mm (Beispiel 4500 x 4500 mm)

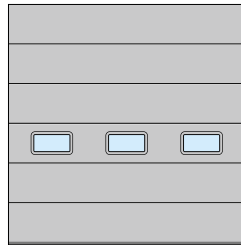

SPU F42
Lamellenfenster Typ E
gleichmäßige Feldaufteilung

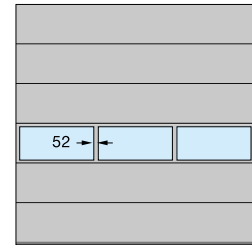

SPU F42, SPU 67 Thermo
Alu-Verglasungsrahmen
gleichmäßige Feldaufteilung

Torbreite bis 5500 mm (Beispiel 5500 x 4500 mm)



SPU F42, SPU 67 Thermo
Lamellenfenster Typ D
Schlupftüranordnung links

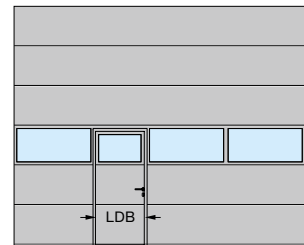

SPU F42, SPU 67 Thermo
Alu-Verglasungsrahmen
Schlupftüranordnung links

Torbreite über 5500 mm (Beispiel 7000 x 4500 mm)

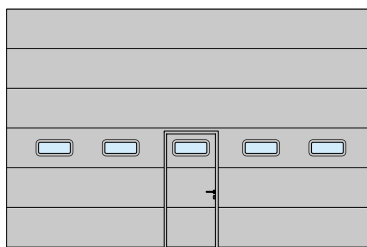

SPU F42, SPU 67 Thermo
Lamellenfenster Typ A
Schlupftüranordnung Mitte

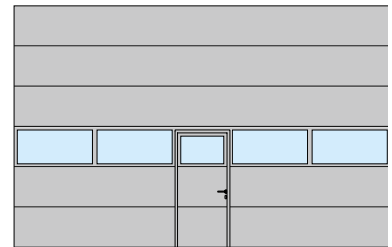

SPU F42, SPU 67 Thermo
Alu-Verglasungsrahmen
Schlupftüranordnung Mitte

Lichte Durchgangsbreite (LDB)
SPU F42: 940 mm
SPU 67 Thermo: 905 mm



Weitere Informationen finden Sie in der Broschüre Garagen-Sectionaltore.

Das SPU F42 Plus erhalten Sie auf Anfrage in den gleichen Tormotiven und Oberflächen wie Hörmann Garagen-Sectionaltore.

APU F42, APU F42 Thermo, APU 67 Thermo

Verglaste Aluminiumtore mit Stahl-Lamellensockel



Werkstätten

Ansichtgleiche Verglasungsaufteilung bei Toren mit und ohne Schlupftür



Gewerbe- und Lagerhallen

Der PU-ausgeschäumte Lamellensockel kann bei einer Beschädigung, z. B. durch ein Fahrzeug, einfach und kostengünstig ausgetauscht werden.

Markierungspfosten schützen vor Beschädigungen

Im Außenbereich vermeiden sie teure Anfahrtschäden am Gebäude. Im Innenbereich schützen sie die Torlaufschienen vor Anfahrtschäden.

**Besonders service- und reparaturfreundlich
durch robusten Lamellensockel**



Werkstätten

Einfacher und sicherer Personendurchgang
durch die Schlupftür ohne Stolperschwelle



Werkstätten

Großflächige Verglasungen für Licht im Arbeitsbereich

APU F42, APU F42 Thermo, APU 67 Thermo

Verglaste Aluminiumtore mit Stahl-Lamellensockel



APU F42

1 Durch die Kombination aus robustem Stahl-Lamellensockel und großflächiger Verglasung ist das Tor besonders stabil und lässt viel Licht in die Halle.

APU F42 Thermo

2 Bei erhöhten Anforderungen an die Wärmedämmung empfiehlt sich das APU F42 Thermo mit thermisch getrennten Verglasungsprofilen und Stahl-Lamellensockel.

APU 67 Thermo

3 Die beste Wärmedämmung bietet das APU 67 Thermo in 67 mm Bautiefe mit thermisch getrennten Verglasungsprofilen und Stahl-Lamellensockel.



Tortyp	APU F42		APU F42 Thermo		APU 67 Thermo	
	ohne Schlupftür	mit Schlupftür	ohne Schlupftür	mit Schlupftür	ohne Schlupftür	mit Schlupftür
Torgröße						
Breite max. (mm)	8000	7000	7000	7000	10000	7000
Höhe max. (mm)	7500	7500	7500	7500	7500	7500

Wärmedämmung EN 13241-1, Anhang B EN 12428

U-Wert in W/(m²·K) bei einer Torfläche von 5000 × 5000 mm

serienmäßige Doppelscheibe	3,4	3,6	2,9	3,1	–	–
mit ThermoFrame	3,3	3,6	2,8	3,1	–	–
serienmäßige Dreifachscheibe	–	–	–	–	2,1	2,3
mit ThermoFrame	–	–	–	–	2,0	2,2
optionale Klima-Doppelscheibe, ESG	2,5	2,7	2,0	2,2	1,6	1,8
mit ThermoFrame	2,4	2,6	1,9	2,1	1,5	1,7

APU 67 Thermo: Beste Wärmedämmung mit einem U-Wert bis zu $1,5 \text{ W}/(\text{m}^2 \cdot \text{K})$ bei einer Torgröße von $5 \times 5 \text{ m}$

Robuster Lamellensockel

Der 750 mm hohe Lamellensockel ist wahlweise ohne Aufpreis in Stucco oder Micrograin Oberfläche erhältlich. Durch die gleichmäßige PU-Ausschäumung der Stahl-Lamelle ist er besonders robust.

Bei größeren Beschädigungen lässt er sich einfach und kostengünstig austauschen.



Lamellensockel in Stucco geprägt



Lamellensockel in Micrograin

Beispiel-Torausführungen

Torbreite bis 4500 mm (Beispiel $4500 \times 4500 \text{ mm}$)

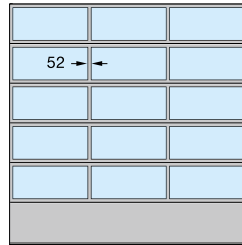

APU F42, APU F42 Thermo, APU 67 Thermo
gleichmäßige Feldaufteilung

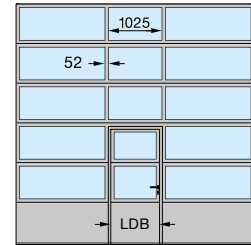

APU F42, APU F42 Thermo, APU 67 Thermo
Schlupftüranordnung Mitte

Torbreite bis 5500 mm (Beispiel $5500 \times 4500 \text{ mm}$)

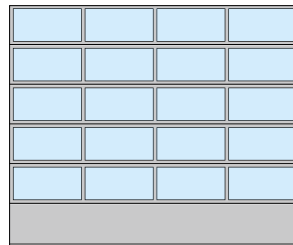

APU F42, APU F42 Thermo, APU 67 Thermo
gleichmäßige Feldaufteilung

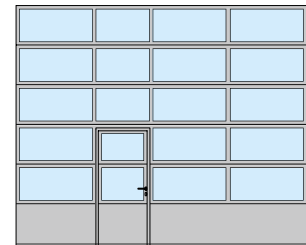

APU F42, APU F42 Thermo, APU 67 Thermo
Schlupftüranordnung links

Torbreite über 5500 mm (Beispiel $7000 \times 4500 \text{ mm}$)

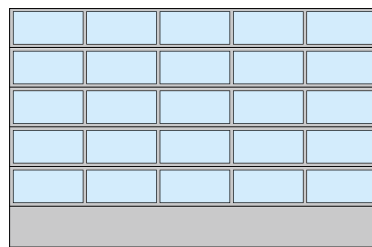

APU F42, APU F42 Thermo, APU 67 Thermo
gleichmäßige Feldaufteilung

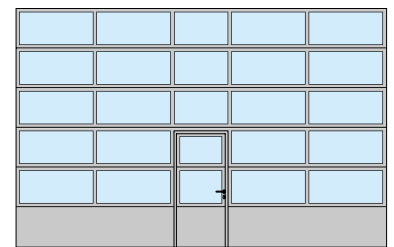

APU F42, APU F42 Thermo, APU 67 Thermo
Schlupftüranordnung Mitte

Lichte Durchgangsbreite (LDB)
APU F42, APU F42 Thermo: 940 mm
APU 67 Thermo: 905 mm

Die gleichmäßige Feldaufteilung ist auf Anfrage auch mit Schlupftür möglich.

Die Feldaufteilung der Schlupftüranordnung erhalten Sie auch bei Sectionaltoren ohne Schlupftür.

Für die Modernisierung oder wenn die Ansichtsgleichheit zu bestehenden Sectionaltoren gewährleistet werden soll, erhalten Sie das APU F42 / APU F42 Thermo auch mit 91 mm breiten Sprossen.

Farbmöglichkeiten Seite 54
Verglasungen Seite 56
Sicherheitsmerkmale nach EN 13241-1 Seite 65
Technischen Daten Seite 90

ALR F42, ALR F42 Thermo, ALR 67 Thermo

Verglaste Aluminiumtore



Gewerbhallen

Thermisch getrennte Aluminium-Profile und die optionale Klima-Verglasung sorgen für eine bis zu 55 % bessere Wärmedämmung.

Dauerhaft klare Durchsicht mit höchst kratzfester DURATEC Verglasung



Werkstätten

Dauerhaft klare Durchsicht durch serienmäßige DURATEC Verglasung



Feuerwehrgebäude

Großflächige Verglasungen bieten mehr Licht in der Halle.



Sammelgaragen

Vielfältige Füllungsmöglichkeiten von Streckgitter- bis Lochblechfüllung für Tor und Schlupftür (nur ALR F42)

ALR F42, ALR F42 Thermo, ALR 67 Thermo

Verglaste Aluminiumtore



ALR F42

1 Großflächige Verglasungen und eine zeitgemäße Optik mit Aluminiumprofilen zeichnen dieses Tor aus. Die DURATEC Verglasung sorgt für dauerhaft klare Durchsicht.

ALR F42 Thermo

2 Dank thermisch getrennter Verglasungsprofile und DURATEC Kunststoffverglasung bietet das Tor ausgezeichnete Transparenz und gute Wärmedämmung.

ALR 67 Thermo

3 Bei höchsten Anforderungen an die Wärmedämmung empfiehlt sich das ALR 67 Thermo mit 67 mm Bautiefe und thermisch getrennten Verglasungsprofilen.



Tortyp	ALR F42		ALR F42 Thermo		ALR 67 Thermo	
	ohne Schlupftür	mit Schlupftür	ohne Schlupftür	mit Schlupftür	ohne Schlupftür	mit Schlupftür
Torggröße						
Breite max. (mm)	8000	7000	7000	7000	10000	7000
Höhe max. (mm)	7500	7500	7500	7500	7500	7500
Wärmedämmung EN 13241-1, Anhang B EN 12428						
U-Wert in W/(m ² ·K) bei einer Torfläche von 5000 × 5000 mm						
serienmäßige Doppelscheibe	3,6	3,8	3,0	3,2	-	-
mit ThermoFrame	3,6	3,8	3,0	3,2	-	-
serienmäßige Dreifachscheibe	-	-	-	-	2,2	2,4
mit ThermoFrame	-	-	-	-	2,1	2,3
optionale Klima-Doppelscheibe, ESG	2,7	2,9	2,1	2,3	1,7	1,9
mit ThermoFrame	2,6	2,8	2,0	2,2	1,6	1,8

Bis zu 55 % bessere Wärmedämmung: ALR 67 Thermo mit Klima-Verglasung und ThermoFrame

Beste Wärmedämmung

Beim ALR F42 Thermo und ALR 67 Thermo sind die Aluminium-Profile thermisch getrennt und bieten eine optimale Wärmedämmung bei hohem Lichteinfall.

Das ALR 67 Thermo mit optionaler Klima-Verglasung und ThermoFrame senkt den Wärmedämmwert im Vergleich zu einem ALR F42 um ca. 55 % auf bis zu $1,6 \text{ W}/(\text{m}^2 \cdot \text{K})$.

Optionale Füllungen

Das untere Torglied liefern wir serienmäßig mit PU-Füllung und Aluminiumblechabdeckung, beidseitig Stucco geprägt. Optional erhalten Sie das Tor ohne Aufpreis mit Vollverglasung. Weitere Informationen zu den Füllungsvarianten finden Sie auf Seite 58.



Unteres Torglied mit PU-Füllung (links) oder wahlweise mit Verglasung (rechts)

Farbmöglichkeiten Seite 54
Verglasungen Seite 56
Sicherheitsmerkmale nach EN 13241-1 Seite 65
Technischen Daten Seite 90

Beispiel-Torausführungen

Torbreite bis 4500 mm (Beispiel 4500 x 4500 mm)

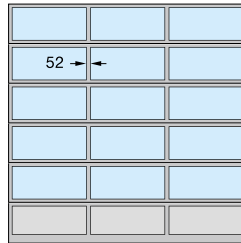

ALR F42, ALR F42 Thermo,
ALR 67 Thermo
gleichmäßige Feldaufteilung

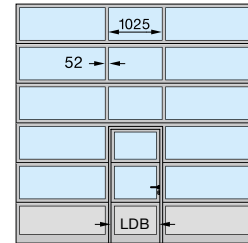

ALR F42, ALR F42 Thermo,
ALR 67 Thermo
Schlüpftüranordnung Mitte

Torbreite bis 5500 mm (Beispiel 5500 x 4500 mm)

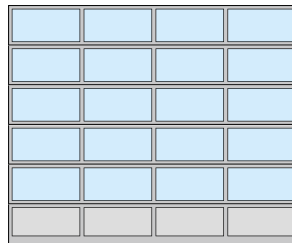

ALR F42, ALR F42 Thermo,
ALR 67 Thermo
gleichmäßige Feldaufteilung

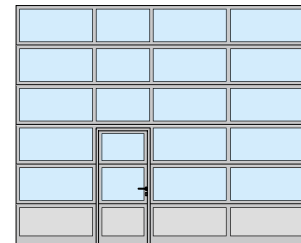

ALR F42, ALR F42 Thermo,
ALR 67 Thermo
Schlüpftüranordnung links

Torbreite über 5500 mm (Beispiel 7000 x 4500 mm)

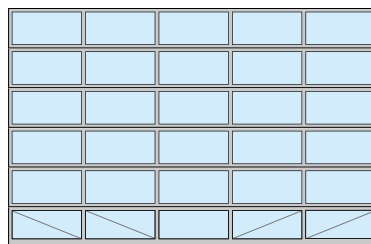

ALR F42, ALR F42 Thermo,
ALR 67 Thermo
gleichmäßige Feldaufteilung
Vollverglasung

Lichte Durchgangsbreite (LDB)
ALR F42, ALR F42 Thermo: 940 mm
ALR 67 Thermo: 905 mm

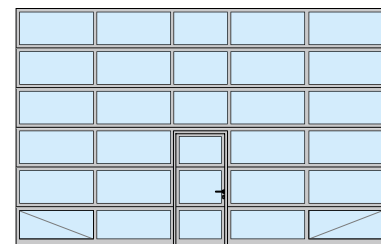

ALR F42, ALR F42 Thermo,
ALR 67 Thermo
Schlüpftüranordnung Mitte
Vollverglasung

Die gleichmäßige Feldaufteilung ist auf Anfrage auch mit Schlüpf-tür möglich.

Die Feldaufteilung der Schlüpf-türanordnung erhalten Sie auch bei Toren ohne Schlüpf-tür.

Für die Modernisierung oder wenn die Ansichtsgleichheit zu bestehenden Sectionaltoren gewährleistet werden soll, erhalten Sie das ALR F42 / ALR F42 Thermo auch mit 91 mm breiten Sprossen.

Selbstverständlich sind auch individuelle Anordnungen der Glas- und Paneel-Füllungen oder Vollverglasung möglich.

Zur besseren Stabilität sind bei folgenden Torausführungen die unteren Verglasungs-felder auf der Innenseite mit diagonalen Statik-Verstrebungen ausgestattet:

- Tore mit Vollverglasung ab einer Torbreite von 5510 mm
- Tore mit Echtglas und Schlüpf-tür ab einer Torbreite von 4510 mm

ALR F42 Glazing, ALR 67 Thermo Glazing

Großflächig verglaste Aluminiumtore



Verkaufsräume

Durch großflächige Verglasungen aus Echtglas wird das Tor zum Schaufenster und zieht so potenzielle Kunden an.



Autohäuser

Helle, lichtdurchflutete Verkaufsräume vermitteln Großzügigkeit und Professionalität.



Lagerhallen

Großflächige Verglasungen sorgen für Tageslicht am Arbeitsplatz.

ALR F42 Glazing, ALR 67 Thermo Glazing

Großflächig verglaste Aluminiumtore

ECHTGLAS

ALR F42 Glazing

1 Das ideale Schaufenstertor: durchgehende Verglasungsfelder mit Echtglas bieten einen ungestörten Blick in Ausstellungsräume. Die exakt gleich hohen Verglasungsfelder werden bis 3330 mm Torbreite ohne senkrechte Sprosse produziert.

ALR 67 Thermo Glazing

2 Für erhöhte Anforderungen an die Wärmedämmung erhalten Sie das ALR 67 Thermo Glazing mit thermisch getrennten Profilen in 67 mm Bautiefe.



Tortyp	ALR F42 Glazing	ALR 67 Thermo Glazing
Torgröße		
Breite max. (mm)	5500	5500
Höhe max. (mm)	4000	4000
Wärmedämmung EN 13241-1, Anhang B EN 12428		
U-Wert in W/(m ² ·K) bei einer Torfläche von 5000 × 5000 mm		
serienmäßige Einzelscheibe, VSG	6,1	–
serienmäßige Doppelscheibe, ESG	–	3,0
mit ThermoFrame	–	2,9
optionale Klima-Doppelscheibe, ESG	2,7	1,8
mit ThermoFrame	2,6	1,7

ALR F67 Thermo Glazing

Das ALR 67 Thermo Glazing ist besonders für beheizte Verkaufsräume geeignet. Die Aluminium-Profile sind thermisch getrennt und bieten beste Wärmedämmung bei maximaler Transparenz. Beim ALR 67 Thermo Glazing mit optionaler Klima-Verglasung und ThermoFrame wird der Wärmedämmwert auf bis zu $1,7 \text{ W}/(\text{m}^2\cdot\text{K})$ gesenkt. So sparen Sie wertvolle Energie.



ALR 67 Thermo Glazing mit thermisch getrennten Aluminium-Profilen

Beispiel-Torausführungen

Torbreite bis 3330 mm
(Beispiel $3300 \times 3500 \text{ mm}$)



ALR F42 Glazing, ALR 67 Thermo Glazing

Torbreite über 3330 mm
(Beispiel $4500 \times 3500 \text{ mm}$)

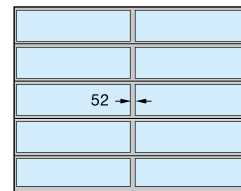

ALR F42 Glazing, ALR 67 Thermo Glazing
mit Senkrechtsprosse

ALR F42 Vitraplan

Exklusiv verglaste Aluminiumtore



Exklusive Toransicht

Klare Gesamtoptik durch vorgesetzte Verglasung
mit spannendem Mix aus Spiegelung und Durchsicht

ALR F42 Vitraplan
Blickfang für repräsentative Gebäude
und moderne Architektur



Ansichtsgleiche Nebentüren

Die Kombination aus Sectionaltor und ansichtgleicher Nebentür mit vorgesetzten Verglasungen bildet eine harmonische Gesamtansicht.



Gestaltete Fassaden

Dauerhafter Oberflächenschutz durch serienmäßige DURATEC Verglasung

ALR F42 Vitraplan

Exklusiv verglaste Aluminiumtore



ALR F42 Vitraplan

1 2 Die aufgesetzte flächenbündige Verglasung überzeugt mit einem spannenden Mix aus Spiegelung und Durchsicht. Die Rahmenprofile sind farblich auf die Farbtöne der Verglasungen in Grau oder Braun abgestimmt.

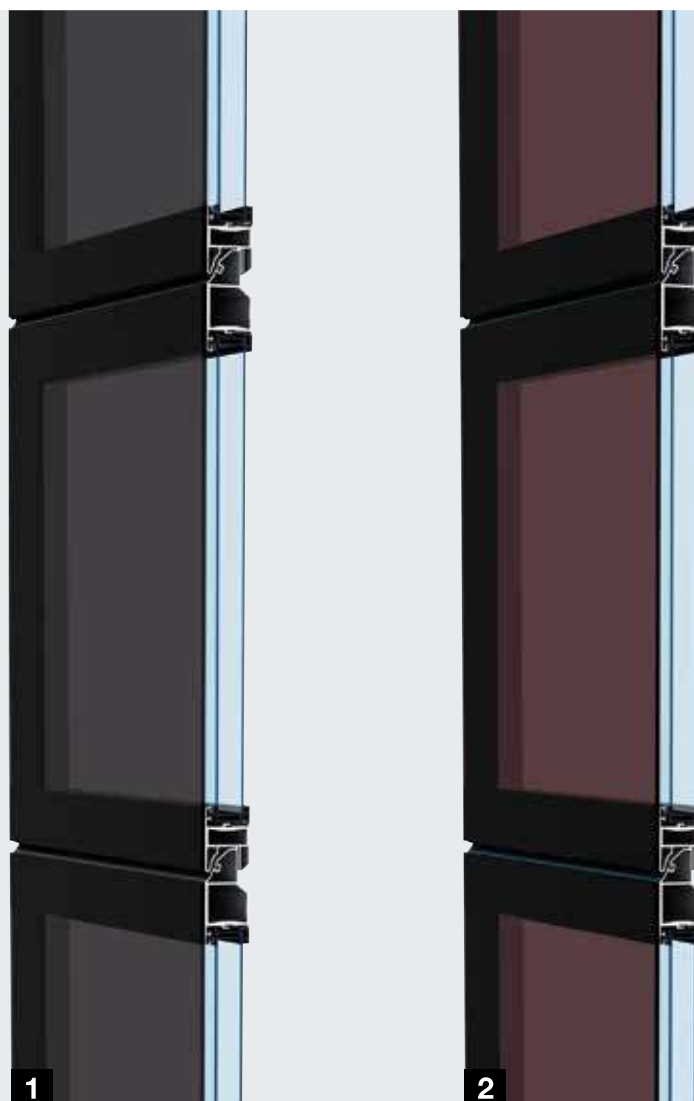

Tortyp	ALR F42 Vitraplan
Torgröße	
Breite max. (mm)	6000
Höhe max. (mm)	7500
Wärmedämmung EN 13241-1, Anhang B EN 12428	
U-Wert in $W/(m^2 \cdot K)$ bei einer Torfläche von 5000×5000 mm	
serienmäßige Doppelscheibe	3,2
mit ThermoFrame	3,2
optionale Dreifachscheibe	3,1
mit ThermoFrame	3,1

ALR F42 Vitraplan Für anspruchsvolle Architektur

Durch die vorgesetzte, flächenbündige Verglasung erhält das ALR F42 Vitraplan eine besonders klare, äußerst elegante Note. Das Rahmenprofil ist verdeckt – nichts stört die klare Gesamtoptik. Die einheitliche Verglasungsfront ist ein attraktiver Blickfang an modernen Industriebauten und privaten, repräsentativen Gebäuden.

Mit den Verglasungen in den Farbtönen Grau und Braun sowie einem auf die Glasfarbe abgestimmten dunklen Farbton für das Rahmenprofil kann das Tor harmonisch in die Fassade integriert werden.



1
Kunststoffscheibe, grau



2
Kunststoffscheibe, braun

Verglasungen Seite 56
Sicherheitsmerkmale nach EN 13241-1 Seite 65
Technischen Daten Seite 90

Beispiel-Torausführungen

Torbreite bis 4500 mm
(Beispiel 4500 × 4500 mm)

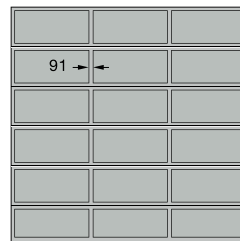

ALR F42 Vitraplan
gleichmäßige Feldaufteilung

Torbreite bis 5500 mm
(Beispiel 5500 × 4500 mm)

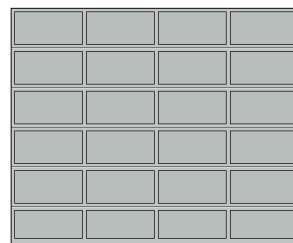

ALR F42 Vitraplan
gleichmäßige Feldaufteilung

ALR F42

Aluminiumtore für eine bauseitige Beplankung



Bauseitige Beplankung mit Aluminium-Verbundplatten



Bauseitige Beplankung mit Holzpaneelen

**Für fassadenbündige Beplankungen
aus Holz, Metall oder anderen Werkstoffen**



Bauseitige Beplankung mit Schichtpressplatten

ALR F42

Aluminiumtore für eine bauseitige Beplankung

ALR F42

Die Torbasis für die Fassadenbeplankung bilden Rahmenprofile mit PU-Sandwichfüllung. Die Beplankung wird auf den waagerechten Profilen montiert. Optional erhalten Sie senkrechte Montageprofile, auf denen das Fassadenmaterial einfach und unsichtbar befestigt werden kann.

Die bauseitige flächenbündige Fassadenbeplankung können Sie ganz nach Ihren Vorstellungen mit Holz, Metall, Keramik, Kunststoff oder weiteren Werkstoffen gestalten. Bitte beachten Sie das maximale Flächengewicht der bauseitigen Beplankung. Weitere Informationen finden Sie in der Planungshilfe auf www.hoermann.de



Tortyp	ALR F42
Torgroße	abhängig vom Gewicht der bauseitigen Beplankung
Breite max. (mm)	7000
Höhe max. (mm)	4500
Wärmedämmung EN 13241-1, Anhang B EN 12428	
U-Wert in $W/(m^2 \cdot K)$ bei einer Torfläche von 5000×5000 mm	
PU-Sandwichfüllung	2,6

Auszug aus der Planungshilfe

Standard-Einbau in der Öffnung

Standard-Ausführung

- 1 Horizontalschnitt Anschluss der Torzarge an der Fassade wand
- 2 Vertikalschnitt Lamellenübergänge

Ausführung mit Montageprofilen (rot)

- 3 Horizontalschnitt Anschluss der Torzarge an der Fassade wand
- 4 Vertikalschnitt Lamellenübergänge

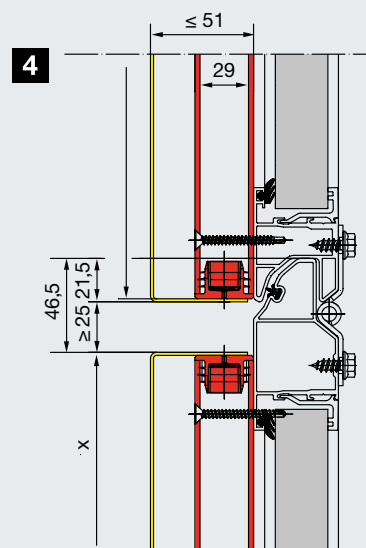
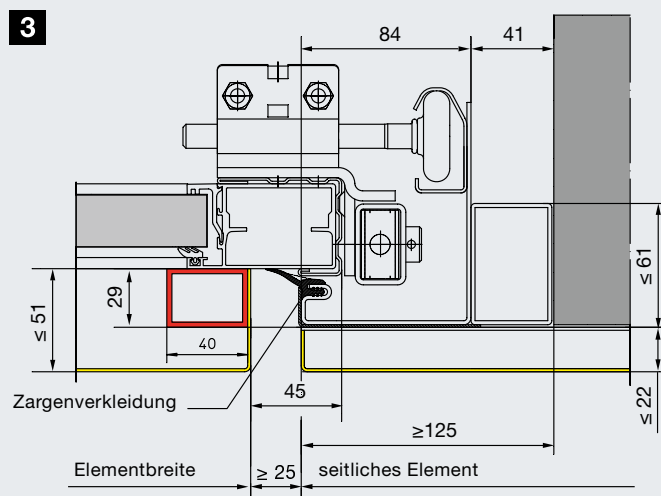
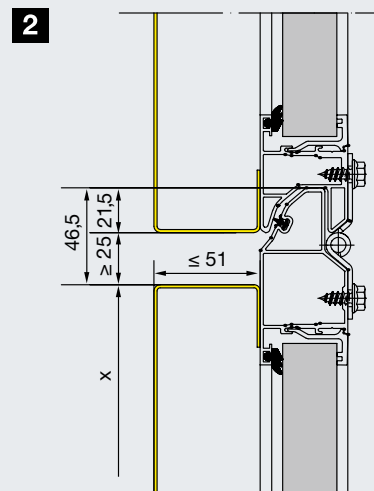
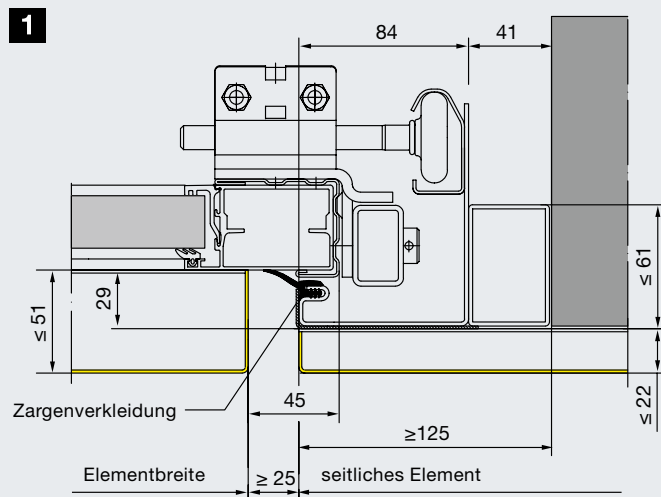

Farbmöglichkeiten Seite 54
Sicherheitsmerkmale nach EN 13241-1 Seite 65
Technischen Daten Seite 90

Detaillierte Planungsunterlagen finden Sie unter:
<http://www.hoermann.de/fileadmin/dokumentationen/anleitungen/garagen-sectionaltoere/Fassadentor>

Industrie-Sectionaltor Parcel / Parcel Walk

Das teilbare Industrietor für die gemeinsame Nutzung von LKW und Transporter an einer Verladestation





Der Bediensteg ermöglicht den einfachen Einstieg auf das Ladeflächenniveau des LKW.



Das teilbare Industrietor wurde speziell für Logistikzentren z. B. von Paketdiensten entwickelt.

Industrie-Sectionaltor Parcel / Parcel Walk

Doppelter Nutzen speziell für Paketdienste

In Logistikzentren oder Lagerhallen von Paketdiensten sind bislang für die Be- und Entladung von LKW oder Wechselcontainern einerseits und Klein-Transportern andererseits verschiedene Verladestationen nötig. Die Ladebodenhöhen der Transporter sind mit 55 cm viel niedriger als die der LKW und Wechselcontainer mit einer Höhe von ca. 1,35 m.

Mit dem Industrietor Parcel Walk können beide Fahrzeugtypen an einer Verladestationen be- und entladen werden. Für die Verladung der LKW und Wechselcontainer wird der Lamellensockel mit einem Bediensteg vom Tor abgekoppelt und nur der obere Teil des Tores geöffnet. Über den Bediensteg kann der LKW oder Wechselcontainer zur Verladung einfach betreten werden. Für die Beladung der Transporter wird das Tor dann komplett mit dem Lamellensockel geöffnet, wobei der Lamellensockel und der Bediensteg im oberen Teil der Toröffnung stehen bleibt. Die Ausführung Parcel ist ohne Bediensteg ausgestattet.

Vorteile durch die doppelte Nutzung der Verladestation:

- Geringere Investitionskosten für z. B. Förderbänder, Verladestationen
- Geringere Personalkosten durch weniger Verladestationen
- Effizientere Auslastung der Verladestationen durch doppelte Nutzung



Für die Verladung auf LKW und Wechselbrücken bleibt der Lamellensockel mit dem Bediensteg bei geöffnetem Tor am Boden.



Die Transporter werden auf Hallenbodenniveau beladen. Dazu wird das Tor komplett inkl. Lamellensockel geöffnet



Einfaches Entkoppeln

Durch Umlegen des Treibriegels wird das untere Segment entkoppelt. Der Riegel senkt sich dabei in eine Aussparung im Bediensteg.



Sichere und komfortable Bedienung

Die Bedienung erfolgt über den Drucktaster DTH-R (Totmann-Betrieb). Verglasungen im Tor ermöglichen einen sichernden Blick nach draußen.



Doppelt gesicherter Torlauf

Beide Torsegmente werden durch separate Federn ausgeglichen. Die Kraftbegrenzung des WA 300 schützt zusätzlich vor Beschädigungen durch eventuelle Hindernisse.

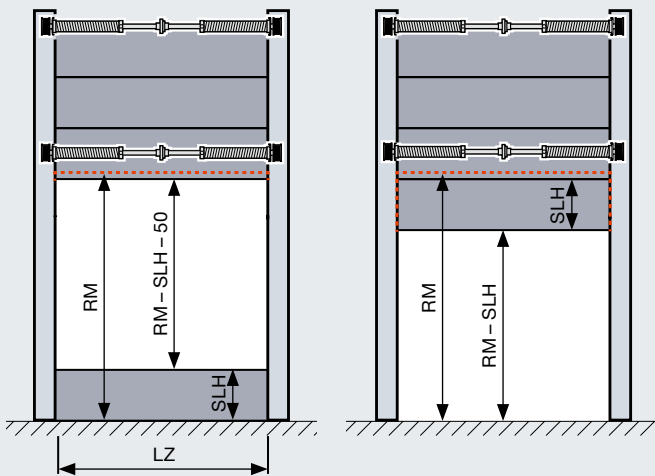

Bei gekoppelt geöffnetem Tor (Abb. rechts) bleibt der Lamellensockel mit dem Bediensteg im oberen Teil der Öffnung stehen.

Tortyp	SPU F42 Parcel	SPU F42 Parcel Walk	APU F42 Parcel	APU F42 Parcel Walk
Torgroße inkl. Sockel				
Breite LZ max. (mm)	1500 – 3000		1500 – 3000	
Höhe RM max. (mm)	3125 – 4250		3125 – 4250	
Sockelhöhen SLH (mm)	500 – 1450		500 – 1450	
Öffnungshöhen max. (RM – SLH – 50) (mm)	2575 – 3700		2575 – 3700	
Bediensteg				
	ohne	mit	ohne	mit
Breite innen (mm)	–	300 – 600	–	300 – 600
Breite außen (mm)	–	175 – 400	–	175 – 400
Wärmedämmung EN 13241-1, Anhang B EN 12428				
U-Wert in W/(m ² ·K) bei einer Torfläche von 5000 × 5000 mm				
geschlossenes Sectionaltor	1,0		–	
serienmäßige Doppelscheibe	–		3,4	
Beschlagsausführungen	HP-Beschlag, VP-Beschlag			
Torbedienung	mit Antrieb WA 300 (Totmann-Steuerung) und Drucktaster DTH-R			
Optionen	Schubriegel als Nachtabschluss Drehriegel			



Sehen Sie den Kurzfilm unter:
www.hoermann.de/videos



Schlupftüren ohne Stolperschwelle

Als vollwertige Durchgangstür





Durchgang ohne Stolperisiko

Bei Schlupftüren ohne Stolperschwelle besteht für Personen beim Durchgang ein geringeres Risiko zu stolpern und sich zu verletzen. Die sehr flache Edelstahl-Schwelle mit abgerundeten Kanten kann mit Werkzeugwagen oder Transportkarren leicht überfahren werden.

Die Schlupftür ohne Stolperschwelle überzeugt mit vielfachen Vorteilen:

- beim Personendurchgang muss das Tor nicht geöffnet werden
- Stolperisiken werden vermindert und das Überfahren mit Rädern erleichtert
- die voreilende Lichtschranke VL 2 sorgt bei kraftbetätigten Toren mit zwei Sensoren für ein berührungsloses Reversieren bei Hindernissen
- der Schlupftürkontakt garantiert, dass ein Öffnen des Tores nur bei geschlossener Tür möglich ist

Serienmäßig mit 905 / 940 mm lichter Durchgangsbreite

Die Schlupftür ohne Stolperschwelle erfüllt durch die lichte Durchgangsbreite von 905 mm (67 mm Bautiefe) bzw. 940 mm (42 mm Bautiefe) unter bestimmten weiteren Voraussetzungen die Anforderungen als Fluchttür und für barrierefreies Bauen.

Als Fluchttür

Unter bestimmten Voraussetzungen erfüllen Hörmann Schlupftürtore ohne Stolperschwelle die Anforderungen an eine Fluchttür (für Tore bis 5500 mm Breite bzw. für Tore mit Echtglas bis 4510 mm Breite).

Als barrierefreier Zugang

Hörmann Sectionaltore mit Schlupftür ohne Stolperschwelle erfüllen unter bestimmten Voraussetzungen Barrierefreiheit nach DIN EN 18040-1 und sind vom IFT Rosenheim zertifiziert.

Frei wählbare Position

Die Schlupftür kann sowohl links, rechts oder mittig positioniert werden (außer in den beiden äußeren Feldern). Die Verglasungsfelder über der Schlupftür haben standardmäßig eine lichte Durchsicht von 1025 mm. Alle weiteren Felder des Tores werden gleich breit ausgeführt.



Sehen Sie den Kurzfilm unter:
www.hoermann.de/videos

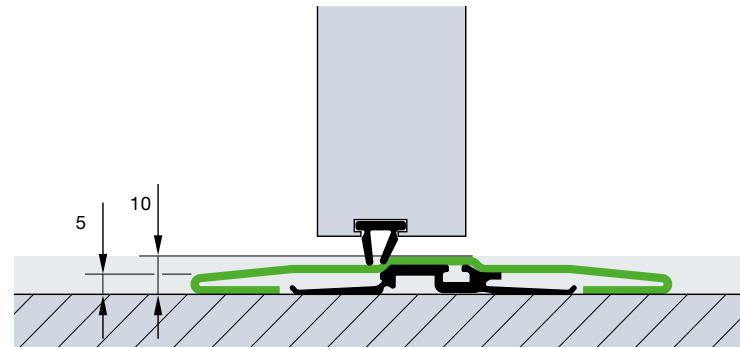

Die Edelstahl-Schwelle ist mittig 10 mm und an den Rändern 5 mm flach. Eine verstärkte, ca. 13 mm flache Schwelle liefern wir bei Toren ab 5510 mm Breite bzw. bei Toren mit Echtglas ab 4510 mm Breite.
Bei Toren mit Echtglas im Schlupftürbereich schon ab 4510 mm Torbreite!

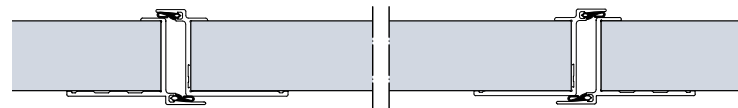

Schlupftür-Konstruktion bei Sectionaltoren in 42 mm Bautiefe

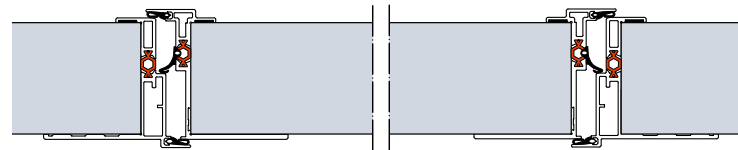

Thermisch getrennte Schlupftür-Konstruktion bei Sectionaltoren in 67 mm Bautiefe

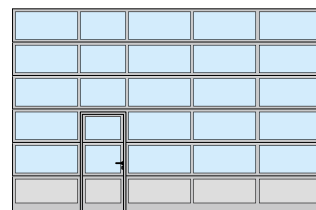

Schlupftüranordnung links

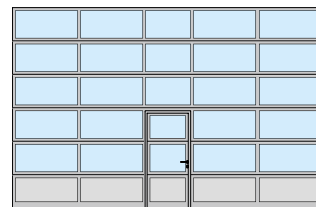

Schlupftüranordnung mittig

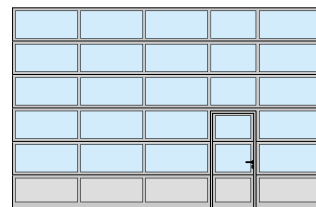

Schlupftüranordnung rechts

Auf Wunsch erhalten Sie Tore mit Schlupftür auch mit gleichmäßiger Feldaufteilung sowie die Schlupftür in individuellen Größen oder, passend zu vorhandenen Toren, auch mit Schwelle.

Bei ansteigendem Gelände im Öffnungsbereich empfehlen wir die Schlupftür mit Schwelle.

Schlupftüren ohne Stolperschwelle

In hochwertiger Ausstattung





Obentürschließer

Serienmäßig werden Schlupftüren mit Gleitschienen-Türschließer inklusive Feststelleinheit geliefert (obere Abb.).
Optional ist für Tore mit 42 mm Bautiefe ein integrierter Türschließer inklusive Feststelleinheit (untere Abb.) für optimalen Schutz und beste Toransicht erhältlich.



**Optionale
Mehrfachverriegelung**

Die Schlupftür wird über die gesamte Türhöhe mit jeweils einem Bolzen und einem Hakenriegel pro Torglied arretiert. Der Vorteil: Bessere Stabilität und eine erhöhte Einbruchhemmung.



Stabile Tür-Arretierung

Dadurch wird ein Absacken und Verziehen des Türflügels verhindert.



Flacher Schlupftürrahmen

Der umlaufende Rahmen besteht aus einem flachen Aluminiumprofil. So ist die Schlupftür harmonisch im Tor integriert.



Verdeckt liegende Bänder

Für eine gleichmäßige Türansicht erhalten Sie die Schlupftür serienmäßig mit verdeckt liegenden Bändern.



Fingerklemmschutz

außen und innen am Schlupftürrahmen, serienmäßig (außer Schlupftür in 67 mm Bautiefe)



Optimal abgedichtet

Das einstellbare Schwellenprofil mit flexibler Dichtung gleicht leichte Bodenunebenheiten aus.

Einstellbare doppelte Dichtungen im Übergang von Torunterkante zum Boden und vom Türflügel zur Schwelle dichten die Torunterkante und die Schlupftüröffnung optimal ab.

Nebentüren

Ansichtsgleich zum Tor



Nebentür NT 60

- 60 mm Aluminium-Rahmenkonstruktion
- serienmäßig mit umlaufender Dichtung aus alterungs- und witterungsbeständigem EPDM
- Füllungsvarianten wie bei Sectionaltoren in 42 mm Bautiefe
- Befestigung der Füllung durch Glashalteleisten

Thermisch getrennte Nebentür NT 80 Thermo

- thermisch getrennte 80 mm Aluminium-Rahmenkonstruktion
- serienmäßig mit umlaufender Dichtung aus alterungs- und witterungsbeständigem EPDM
- thermisch getrennte Füllungsvarianten wie bei Toren mit 42 mm und 67 mm Bautiefe
- Befestigung der Füllung durch Glashalteleisten

Beschläge

- Einsteckschloss mit Profilzylinder
- Drückergarnitur gekröpft, mit Oval-Rosetten aus schwarzem Kunststoff
- auf Wunsch auch als Wechselgarnitur
- optional in Aluguss Naturton, Edelstahl poliert oder Edelstahl gebürstet lieferbar

Optionale Ausstattung

- geprüfte einbruchhemmende RC 2 Sicherheitsausstattung nach DIN EN 1627 // **NEU**
- Edelstahl-Stangengriff 38-2, gebürstet, 1000 mm hoch, außen, zusätzlich mit Edelstahl-Drückergarnitur, innen
- Obentürschließer mit Feststelleinheit
- Stangengriff für Fluchttür, innen (Panikschloss erforderlich)
- Mehrfachverriegelung auch mit Panik-Funktionen B, D, E



NEU: mit optionaler RC 2 Sicherheitsausstattung



Außenansicht Nebentür NT 60



Innenansicht mit
Kunststoff-Verglasung



Innenansicht mit Lamellen



serienmäßige Drückergarnitur



Außenansicht Nebentür NT 80 Thermo



Innenansicht mit 3-fach
Kunststoff-Verglasung



serienmäßige Drückergarnitur



Türblatt, Zarge und Schwelle sind
thermisch getrennt.



Thermisch getrennte Nebentüren aus Stahl

Mehrzwecktür MZ Thermo65

- thermisch getrenntes 65 mm dickes Türblatt mit PU-Hartschaum-Füllung
- thermisch getrennte Aluminium-Blockzarge mit thermisch getrennter Bodenschwelle
- hohe Wärmedämmung mit einem U-Wert = 0,82 W/(m²·K)
- optional in RC 2 Ausführung als KSI Thermo46 mit 46 mm dicken Türblatt erhältlich



Weitere Informationen
finden Sie in der
Broschüre:
Funktionstüren für den
Objektbau

Individuelle Farbgebung

Für mehr Gestaltungsfreiheit



Vorzugsbunttöne bei doppelwandigen Stahl-Lamellen in 42 mm und 67 mm Bautiefe ohne Aufpreis

Hochwertige Farbbeschichtung

Bei Hörmann erhalten Sie die Grundbeschichtung aller Industrie-Sectionaltore in 10 Vorzugsbunttönen und in den RAL- und NCS-Skalen, in vielen Metallic-Farben sowie nach British Standard.*

Die 2K-PUR Lackierung auf der Außen- oder Außen- und Innenseite bzw. das Coil-Coating-Verfahren bei doppelwandigen Lamellen in den Vorzugsbunttönen sorgen für eine hochwertige Farbgebung – so bleiben Ihre Tore lange schön.



Weiterhin erhalten Sie in optionaler Farbbeschichtung: Schlupftür-Rahmenprofile (außen), Türblattrahmen und Zarge der Nebentüren NT 60 und NT 80 Thermo, Alu-Verglasungsrahmen, Glashalteleisten, Außenrahmen der Sandwich-Verglasungen Typ A (Druckgussrahmen) und Typ D (Kunststoffrahmen).











Tore mit doppelwandigen Stahl-Lamellen in den 10 Vorzugsbunttönen werden auf der Innenseite in Grauweiß, RAL 9002 geliefert (Abb. SPU F42). Die Rahmen der Sandwich-Verglasungen erhalten Sie auf der Torinnenseite generell in Schwarz.

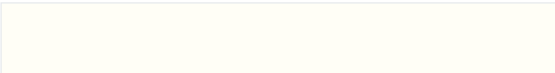

Auf der Innenseite farbiger Tore werden die Torblattverstärkungen und die Endwinkel der Torglieder grundsätzlich in Grauweiß, RAL 9002 geliefert**.

Bei Schlupftürtoren besteht der Rahmen der Schlupftür auf der Innenseite aus Aluminium-Profilen in E6 / C0.

10 Vorzugsbunttöne

	Verkehrsweiß	RAL 9016
	Reinweiß	RAL 9010
	Graualuminium	RAL 9007
	Weißaluminium	RAL 9006
	Grauweiß	RAL 9002
	Terrabraun	RAL 8028
	Anthrazitgrau	RAL 7016
	Moosgrün	RAL 6005
	Enzianblau	RAL 5010
	Feuerrot	RAL 3000

Dunkle Farben sind in Ausrichtung zur Sonne bei doppelwandigen Stahl-toren und bei thermisch getrennten Toren zu vermeiden, da eine mögliche Lamellendurchbiegung die Funktion des Tores einschränken kann (Bi-Metall-Effekt).

Die Abbildungen der Farben sind aus drucktechnischen Gründen nicht farbverbindlich.

Bitte lassen Sie sich bei farbigen Toren von Ihrem Hörmann Fachhändler beraten.

Alle Farbangaben in Anlehnung an RAL.

* Ausgenommen sind Perleffekt- und Leuchtfarben. Geringe Farbabweichungen sind zulässig.

** Außer ALR F42 Vitraplan

Höchste Kratzfestigkeit und gute Wärmedämmung

Serienmäßig bei Hörmann Sectionaltor-Verglasungen



Verglasungen, Füllungen

Für mehr Licht oder bessere Belüftung

															
	DURATEC Verglasung	SPU F42	SPU 67 Thermo	APU F42	APU F42 Thermo	APU 67 Thermo	ALR F42	ALR F42 Thermo	ALR 67 Thermo	ALR F42 Glazing	ALR 67 Thermo Glazing	ALR F42 Vitraplan			

● = möglich

Alu-Verglasungsrahmen

Kunststoff-Scheiben

Einfachscheibe, klar	●	●		●			●								
Einfachscheibe, Kristallstruktur		●		●			●								
Doppelscheibe, klar	●	●		●	●		●	●						●	
Doppelscheibe Kristallstruktur		●		●	●		●	●						●	
Doppelscheibe, getönt in Braun, Grau oder Weiß (opal)	●	●		●	●		●	●							
Dreifachscheibe, klar	●	●	●	●	●	●	●	●	●					●	
Dreifachscheibe Kristallstruktur		●	●	●	●	●	●	●	●					●	
Dreifachscheibe, getönt in Braun, Grau oder Weiß (opal)	●	●	●	●	●	●	●	●	●						
Vierfachscheibe, klar	●		●			●			●						
Vierfachscheibe Kristallstruktur			●			●			●						
Vierfachscheibe, getönt in Braun, Grau oder Weiß (opal)	●		●			●			●						

Polycarbonat-Scheiben

Einfachscheibe, klar	●	●		●			●								
Doppelscheibe, klar	●	●		●	●		●	●							●

Echtglas-Scheiben

Einfachscheibe, VSG, klar		●		●			●			●					
Doppelscheibe, ESG, klar		●	●	●	●	●	●	●	●	●	●				
Klima-Doppelscheibe, ESG, klar		●	●	●	●	●	●	●	●	●	●				

Füllungen

Stegmehrfachplatte		●		●	●		●	●							
Streckgitter, Edelstahl		●		●			●								
Lüftungsquerschnitt: 58 % der Füllungsfläche															
Lochblech, Edelstahl		●		●			●								
Lüftungsquerschnitt: 40 % der Füllungsfläche															
PU-Füllung				●	●	●	●	●	●						
Alublech verkleidet, beidseitig eloxiert, glatt															
PU-Füllung				●	●	●	●	●	●						
Alublech verkleidet, beidseitig Stucco Prägung															

Sandwich-Verglasungen

Kunststoff-Scheiben

Doppelscheibe, klar, Kunststoff-Rahmen	●	A,D,E													
Doppelscheibe, klar, Druckguss-Rahmen	●	A													
Dreifachscheibe, klar, Kunststoff-Rahmen	●		D												
Dreifachscheibe, klar, Druckguss-Rahmen	●		A												
Vierfachscheibe, klar, Druckguss-Rahmen	●		A												

Polycarbonat-Scheiben

Doppelscheibe, klar, Druckguss-Rahmen	●	A													
---------------------------------------	---	---	--	--	--	--	--	--	--	--	--	--	--	--	--

Alu-Verglasungsrahmen



Normal-Profil / Thermo-Profil

Normal-Profil / Thermo-Profil

Verglasungsrahmen:

ohne / mit thermischer Trennung

Standard: eloxiert im Naturton E6 / C0

Optional: mit Farbbeschichtung

lichte Durchsicht:

nach Ausführung

Sprossenprofil:

52 mm, optional 91 mm

(nur für 42 mm Bautiefe)

Sandwich-Verglasungen



Typ A



Typ D

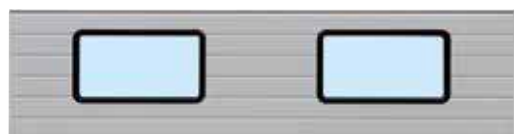

Typ E



Kunststoffscheibe, klar



Kunststoffscheibe, Kristallstruktur



Kunststoffscheibe, Grau



Kunststoffscheibe, Braun



Kunststoffscheibe, Weiß (opal)



Stegmehrfachplatte



Streckgitter

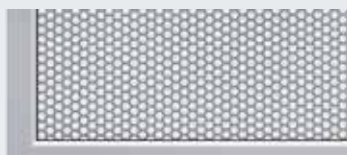

Lochblech



PU-Sandwich-Füllung, glatt



PU-Sandwich-Füllung, Stucco

Typ A

Verglasungsrahmen:

Standard: Kunststoffrahmen oder

Druckgussrahmen in Schwarz

Optional: Druckgussrahmen mit Farbbeschichtung Außen // **NEU**

lichte Durchsicht:

635 × 245 mm

Torgliederhöhe:

500, 625, 750 mm

Typ D

Verglasungsrahmen:

Standard: Kunststoffrahmen in Schwarz

Optional: mit Farbbeschichtung Außen

// **NEU**

lichte Durchsicht:

602 × 132 mm

Torgliederhöhe:

500, 625, 750 mm

Typ E

Verglasungsrahmen:

Standard: Kunststoffrahmen in Schwarz

lichte Durchsicht:

725 × 370 mm

Torgliederhöhe:

625, 750 mm

Effiziente Wärmedämmung

Mit thermischer Trennung von Zarge und Mauerwerk

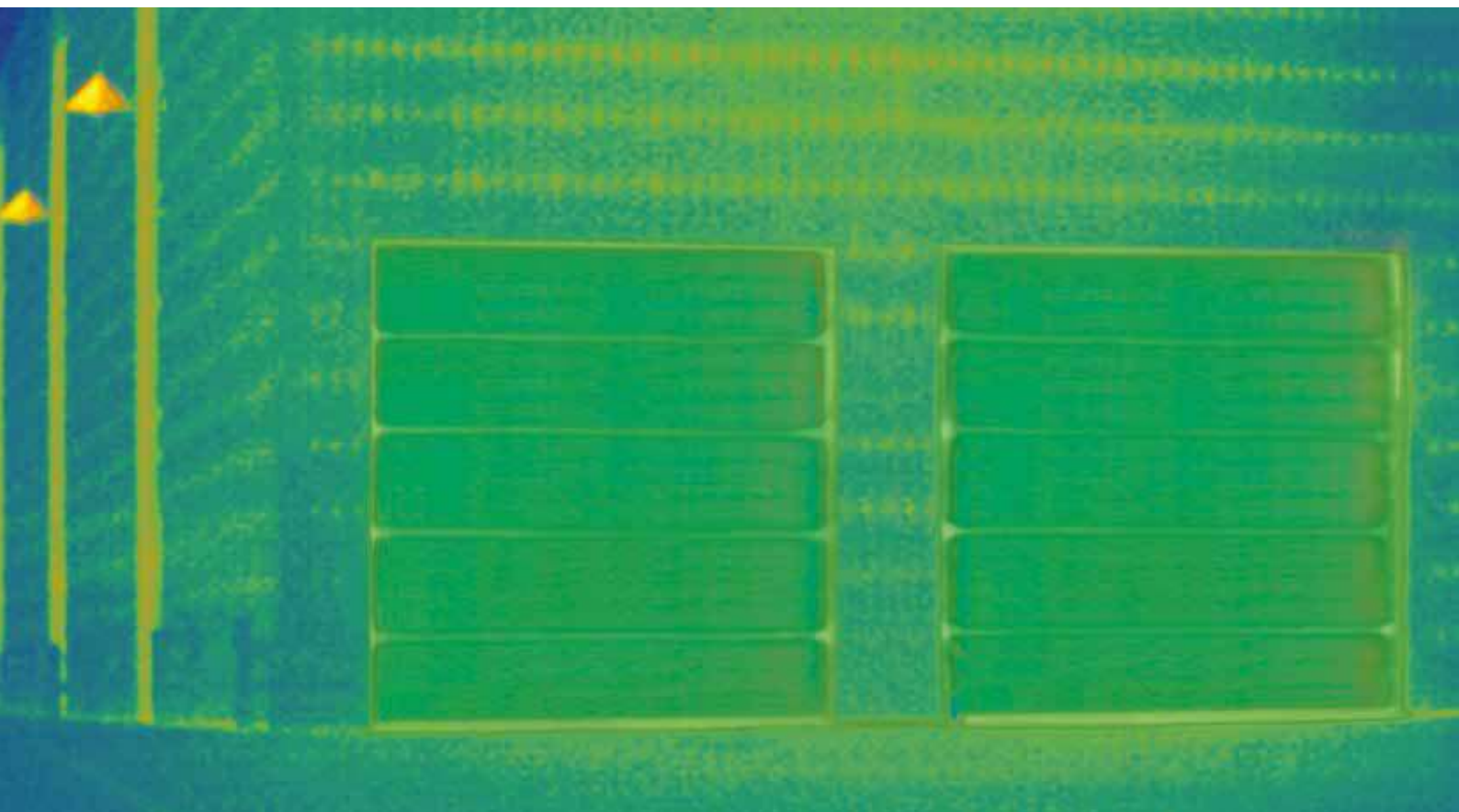

Beste Wärmedämmung beim SPU 67 Thermo

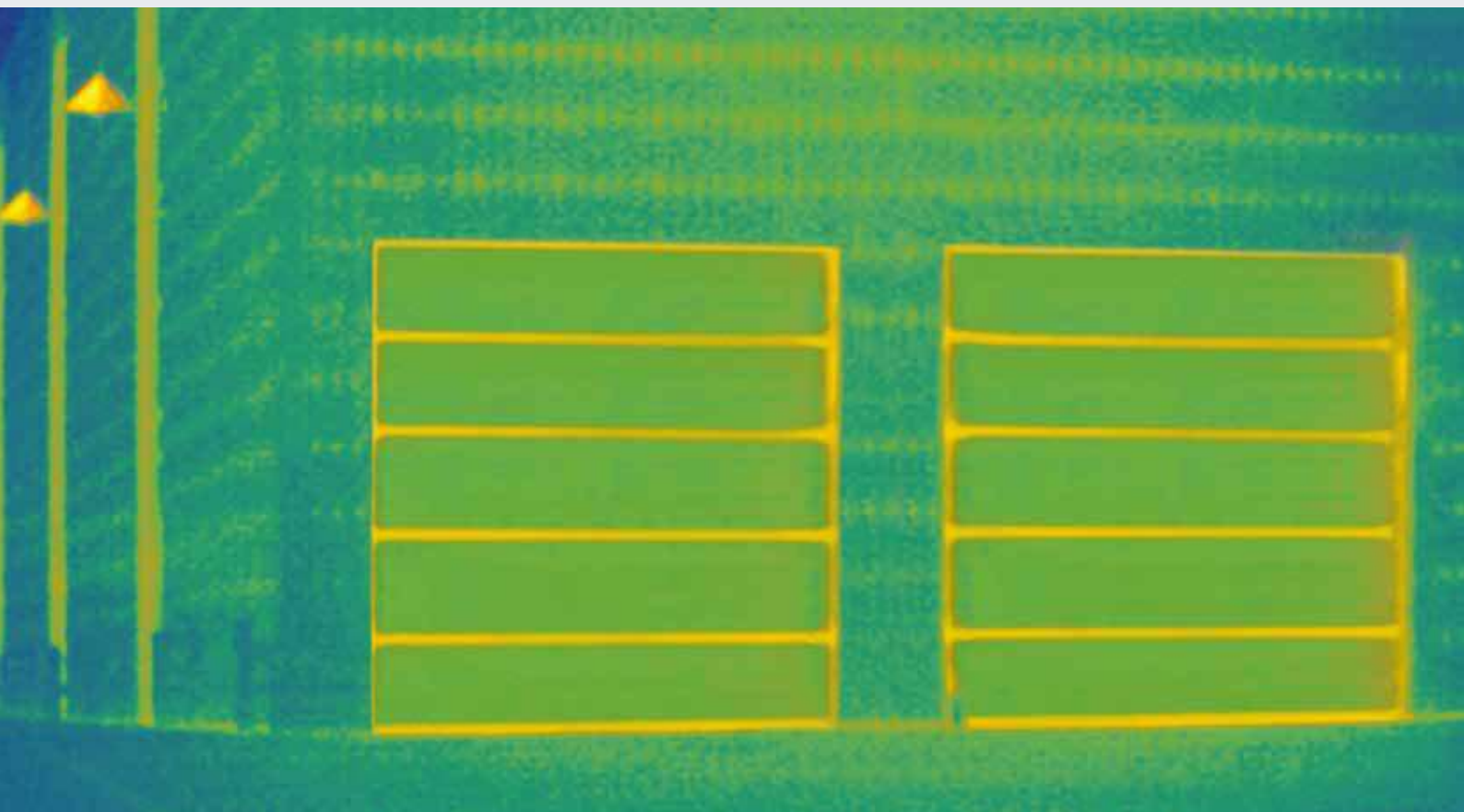

Gute Wärmedämmung beim SPU F42 Thermo

Nur bei Hörmann

ThermoFrame optional für alle Industrie-Sectionaltore

In beheizten Hallen sind gut gedämmte Industrie-Sectionaltore unabdingbar. Hörmann Industrie-Sectionaltore erhalten Sie deswegen mit dem optionalen Zargenanschluss ThermoFrame, bei dem Zarge und Mauerwerk thermisch getrennt sind.

Einen zusätzlichen Dämmeffekt bieten die Dichtungslippen auf beiden Torseiten und im oberen Bereich des Tores. So senken Sie den Wärmedämmwert um bis zu 21 %.

- thermische Trennung der Zarge vom Mauerwerk
- zusätzliche Dichtungen für bessere Dichtigkeit
- einfache Montage zusammen mit der Torzarge
- optimaler Korrosionsschutz der Seitenzarge
- **bis zu 21 % bessere Wärmedämmung** beim Industrie-Sectionaltor SPU 67 Thermo, bei einer Torfläche von 3000 × 3000 mm

bis zu **21%** bessere Wärmedämmung

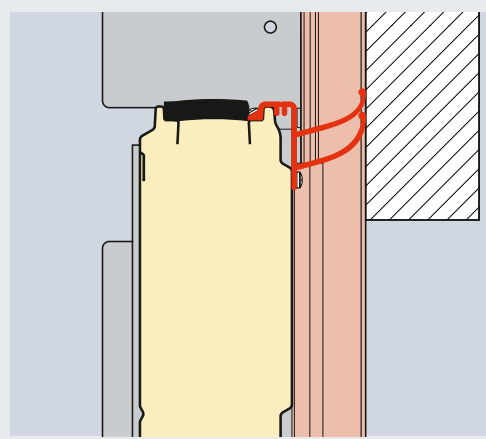

Sturzanschlag mit ThermoFrame

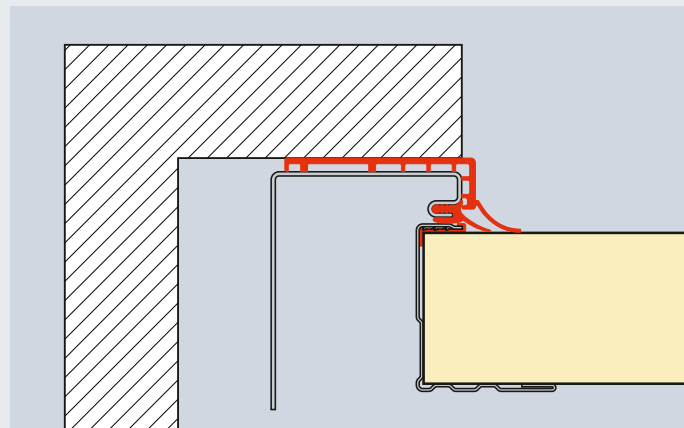

Seitenanschlag mit ThermoFrame

SPU F42 Torfläche (mm)	ohne	mit	Verbesserung %
	ThermoFrame W/(m ² ·K)	ThermoFrame W/(m ² ·K)	
3000 × 3000	1,22	1,07	12,3
4000 × 4000	1,10	0,99	10,0
5000 × 5000	1,03	0,94	8,7
SPU 67 Thermo			
SPU 67 Thermo Torfläche (mm)	ohne	mit	Verbesserung %
	ThermoFrame W/(m ² ·K)	ThermoFrame W/(m ² ·K)	
3000 × 3000	0,81	0,64	21,0
4000 × 4000	0,69	0,56	18,8
5000 × 5000	0,62	0,51	17,7

Beispiele für Beschlagsvarianten

Sicher planen bei Alt- und Neubau



Beschlagsart passgenau zur Halle

Welchen Tortyp Sie auch für Ihre Halle planen: Bei Hörmann finden Sie die passende Beschlagsart zu Ihrem Tor. Je nach Hallenarchitektur und Anforderung stehen Ihnen Normal- und Niedrigsturz-Beschläge, höhergeführte oder dachfolgende Beschlagsarten zur Verfügung.

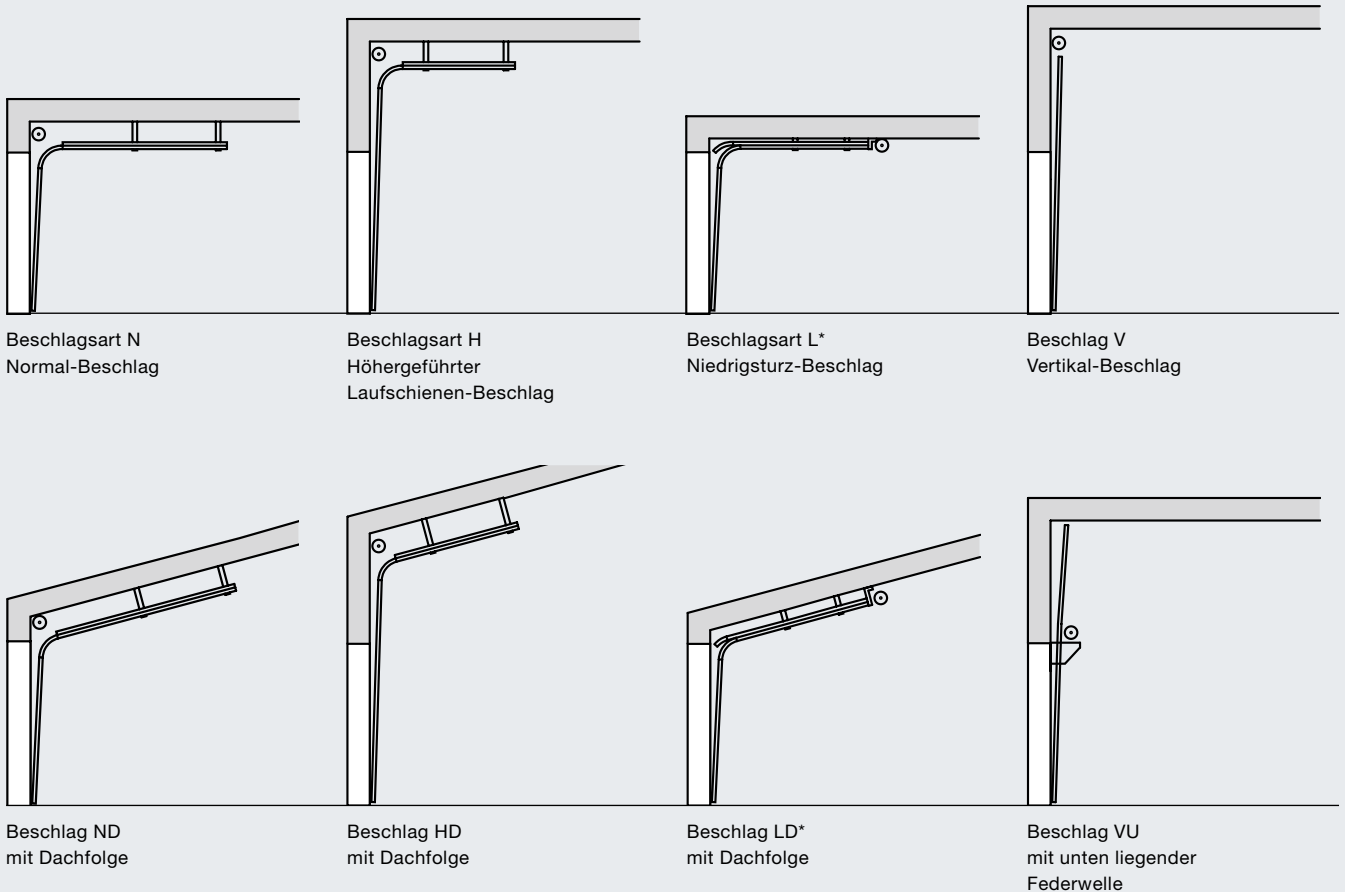

Alle verfügbaren Beschlagsvarianten entnehmen Sie bitte den gültigen Einbaudaten.

* nicht für Sectionaltor in 67 mm Bautiefe



Nur bei Hörmann

Der Niedrigsturz-Beschlag

Antrieb und Kette sind direkt am Tor. Da stört keine frei hängende Kette mitten im Raum. Hier lohnt sich ein Vergleich!

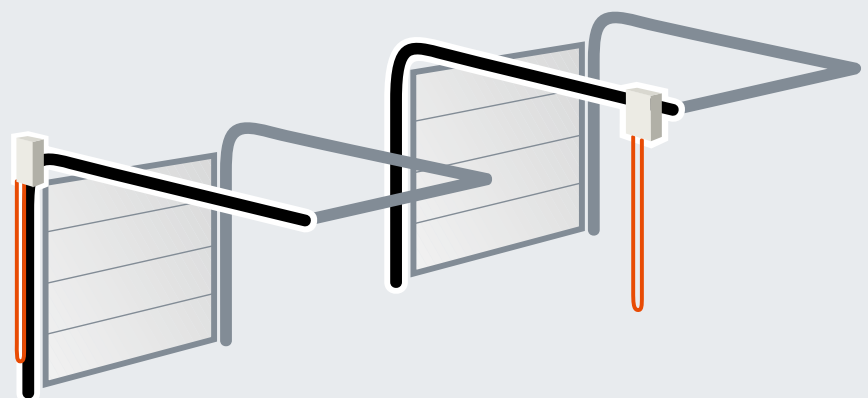

optimale Anordnung bei Hörmann

störende Anordnung beim Wettbewerb

Der beste Qualitätsbeweis: Ausgereifte Technik bis ins Detail



1 Geräuscharmer Torlauf

Scharnier-Rollenhalter aus verzinktem Stahl mit einstellbaren, kugelgelagerten Kunststoff-Laufrollen gewährleisten den präzisen und geräuscharmen Torlauf.

Besonders servicefreundlich

Bei einem Anfahrtschaden im Zargenbereich können die **geschraubten Laufschiene** leicht und kostengünstig ausgewechselt werden.

2 Verzinkter, klappbarer Rollenhalter

Durch den klappbaren Rollenhalter vermindert sich die Sturzhöhe und es wird ein Überknicken des oberen Torgliedes bei geöffnetem Tor verhindert.

3 Ausreißfeste Verbindungen

Stabile Mittelscharniere aus verzinktem Stahl verbinden die einzelnen Torglieder passgenau. Die Randprofilierung der Torglieder ist so konstruiert, dass die Schrauben ausreißfest mehrfach durch das Blech geführt werden.

4 Oberer Zargenabschluss mit Anschlusskonsole

Fest definierte Positionen der Federwellenkonsole erleichtern die Montage der gesamten Federwelle.

Verbindung Federwelle zur Seiltrommel

Keine separate Passfeder, sondern eine sichere Verbindung aus einem Guss erhöht die Funktionssicherheit und ist montagefreundlich. Die Welle ist verzinkt, **die Federn sind beschichtet**.

Flexible Wellenkupplung

Geringe Fluchtungsabweichungen lassen sich durch die Flexibilität der Wellenkupplung ausgleichen.

5 Vorgefertigte Abhängung

Die Deckenabhängung der Laufschiene erfolgt durch Spezial-Anker aus verzinktem Stahl mit Langlöchern. Sie werden für die jeweilige Bausituation weitestgehend vorgefertigt.

Abb. SPU F42

Sicherheitsmerkmale nach Europa-Norm 13241-1



Tore müssen den Sicherheitsbestimmungen nach Europa-Norm 13241-1 entsprechen! Lassen Sie sich diese von anderen Anbietern bestätigen!

Bei Hörmann geprüft und zertifiziert:

Absturzsicherheit

6 Sichere Torführung

Die Laufrollen werden in den von Hörmann entwickelten **Sicherheitslaufschienen** präzise geführt. Deshalb kann das Torblatt weder in der Umlenkphase noch abgestellt im Deckenbereich herauspringen.

7 Optimaler Gewichtsausgleich

Das Torsionsfederaggregat mit genuteter Federwelle sorgt für den optimalen Gewichtsausgleich. Dadurch läuft das Tor leicht in jeder Phase des Öffnens und Schließens.

8 Fangvorrichtung (je nach Ausstattung)

Eine lastabhängige, im Tragmittel integrierte Klinken-Vorrichtung schützt vor Seil- und Federbruch.

Europäisches Patent

9 Federbruchsicherung (je nach Ausstattung)

Sie stoppt die Torsionsfederwelle bei Federbruch und hält das Tor sicher in seiner Lage.

Europäisches Patent

Klemmschutz

10 Fingerklemmschutz

Durch die spezielle Form der Torglieder gibt es bei Toren in 42 mm Bautiefe weder außen noch innen Quetschstellen.

11 Innen-Seilführung

Die Tragseile werden innenliegend zwischen Torblatt und Zarge geführt. Ohne vorstehende Bauteile. Das schließt Verletzungen nahezu aus. Bei Toren mit Niedrigsturz-Beschlag besteht das Tragmittel aus Tragkette / Tragseil.

12 Seiten-Eingreifschutz

Die Seitenzargen sind vollständig von unten bis oben geschlossen. Dieser seitliche Eingreifschutz ist besonders sicher.

13 Schließkantensicherung

Bei den Antrieben WA 400 und ITO 400 überwachen Sensoren die Unterkante des Tores und lassen es bei Gefahr stoppen und reversieren. Das gleiche bewirkt die Kraftbegrenzung bei den Antrieben WA 300 und SupraMatic HT. Eine besonders sichere Überwachung der Torschließkante garantiert die voreilende Lichtschranke oder ein Lichtgitter (weitere Informationen finden Sie auf der Seite 70). Hindernisse werden bereits vor der Berührung mit dem Tor erkannt.

Handbetätigte Tore

Serienmäßig mit Handseil oder Zugstange

Optionale Bedienmöglichkeiten



Optional: Handzug mit Seil oder Rundstahlkette



Optional: Handkettenzug



Optional: Kettenspanner für eine einfachere Bedienung

Serienmäßig sicher verriegelt



Schubriegel

Dieser kann mit einem bauseitigen Vorhängeschloss als sichere Nachtverriegelung gesichert werden.



Nur bei Hörmann

Drehriegel

Dieser Torverschluss verriegelt sich durch die Schnapperscheibe selbstständig. Auf Anfrage ist er auch für Tore mit VU- und HU-Beschlag (mit unten liegender Federwelle) erhältlich.



Nur bei Hörmann

Europäisches Patent

Bodenverriegelung

Dadurch lassen sich Tore, die häufig betätigt werden müssen, bequem mit dem Fuß entriegeln. Die selbsttätige Verriegelung rastet beim Schließen des Tores hörbar ein.

Der Griff zum Tor

Serienmäßig sicher



Bedienung der Verriegelung von außen

Mit der Griffgarnitur lässt sich die Torverriegelung ergonomisch von außen bedienen. Von innen wird der Verschluss mit Kreuzgriff und Sicherungsstift bedient.

Der Profilzylinder ist auch in zentrale Schließanlagen integrierbar.



Schubriegel



Drehriegel



Vertiefte Griffgarnitur

Vertikale Torführung, optimal im Logistik-Einsatz durch flachen Aufbau und flexible Einbauhöhe (Rampentore). Über den Schließzylinder bedienen Sie zwei Funktionen: **Dauerhaft entriegeltes Tor und selbsttätige Wiederverriegelung.**

Alle innenliegenden Teile sind durch eine Verkleidung geschützt.



Schubriegel



Drehriegel

Fest verriegelt und gegen Aufhebeln geschützt

Durch die einbruchhemmende Aufschiebesicherung

Serienmäßige Aufschiebesicherung bis 5 m Torhöhe

Auch bei Industrietoren ist eine zuverlässige Einbruchhemmung zum Schutz Ihrer Waren und Maschinen wichtig. Bei Hörmann werden alle mit den Antrieben WA 300 S4 / WA 400 ausgestatteten Industrie-Sectionaltore bis 5 m Höhe serienmäßig mit der einbruchhemmenden Aufschiebesicherung geliefert. Dieser mechanische Schutz verhindert zuverlässig ein gewaltsames Aufschieben des Tores auch bei Stromausfall.

Industrie-Sectionaltore über 5 m Höhe sind schon durch ihr hohes Eigengewicht einbruchhemmend.

Bei Sectionaltoren mit schienengeführten Antrieben schützt das selbsthemmende Getriebe (ITO 400) oder die patentierte Torverriegelung in der Antriebsschiene (SupraMatic HT) vor unerwünschtem Aufhebeln.

Erhöhte Sicherheit für den Nachtabschluss

Für besonderen Schutz bietet Hörmann optionale Verriegelungssysteme. Bei kraftbetriebenen Toren kann zusätzlich ein mechanischer Schubriegel installiert werden (siehe Abbildung Seite 66). Mit elektrischem Unterbrecherkontakt ausgestattet wird das Anfahren des Antriebs bei verriegeltem Tor verhindert.



Der Verriegelungshaken der Aufschiebesicherung rastet beim Hochhebeln des Tores automatisch fest ein.



Einfache Installation durch Systemkomponenten

Besser mit System

Bei Hörmann erhalten Sie Antriebe und Steuerungen aus eigener Entwicklung und Produktion. Die Komponenten sind exakt aufeinander abgestimmt und gewährleisten eine hohe Funktions-sicherheit des Tores.

Das einheitliche Bedienkonzept und die 7-Segment-Anzeige* erleichtern Ihnen die tägliche Anwendung. Auch die Montage ist durch gleichgroße Gehäuse und Kabelsätze vereinfacht. So arbeiten alle Hörmann Produkte optimal und effizient zusammen:

- Industrietore
- Verladetechnik
- Antriebe
- Steuerungen
- Zubehör

Weitere Informationen zu den Antrieben, Steuerungen und Zubehör finden Sie auf den Seiten 70 – 89.

* nicht bei WA 300 mit serienmäßiger interner Steuerung

Voreilende Lichtschanke VL 1

Optional bei allen kraftbetätigten Sectionaltoren

*Ohne Mehrpreis beim
WA 400 und ITO 400
Antrieb*



Höhere Sicherheit

Durch die berührungslose Abschaltautomatik werden Personen- und Hindernisse frühzeitig ohne Torberührung erkannt. Das Tor stoppt schon vor einem Kontakt und fährt sofort nach oben. So ist eine Beschädigung oder Verletzung nahezu ausgeschlossen.

Schnellerer Torlauf

Durch die voreilende Lichtschanke kann das Tor mit einer Geschwindigkeit bis zu 30 cm/s geschlossen werden. Sie sparen nachhaltig Energiekosten, da sich die Toröffnungszeiten reduzieren.

Geringere Prüf- und Wartungskosten

Industrietore mit berührungsloser, für den Personenschutz zugelassener Torüberwachung müssen nicht auf ihre Schließkräfte geprüft werden. So sparen Sie sich die Mehrkosten für die zusätzliche Prüfung nach ASR A1.7.

Schließkantensicherung mit Optosensoren oder mit voreilender Lichtschanke

Alle kraftbetätigten Hörmann Industrie-Sectionaltore mit WA 400 und ITO 400 Antrieben (auch in den FU-Versionen) sind serienmäßig mit einer selbstüberwachenden Schließkantensicherung mit Optosensoren ausgestattet. Ohne Mehrpreis können Sie alternativ die voreilende Lichtschanke VL 1 zur berührungslosen Überwachung der Torschließkante wählen. Diese Lösung bietet Ihnen höhere Sicherheit, schnelleren Torlauf und geringere Prüf- und Wartungskosten.



Voreilende Lichtschanke VL 1



Voreilende Lichtschanke VL 2

Die berührungslose Abschaltautomatik schützt Mensch und Material.



Der seitliche Anfahrtschutz verhindert eine Beschädigung des Schwenkarms in der „Tor-Zu“ Position.



Voreilende Lichtschanke

Mit den voreilenden Lichtschanken VL 1 und VL 2 erhöhen Sie die Sicherheit bei Hörmann Industrie-Sectionaltoren. Dabei überwachen Sensoren die Unterkante des Sectionaltores. Hindernisse bzw. Personen werden frühzeitig erkannt und das Sectionaltor reversiert schon vor einer Berührung. Ein weiterer Vorteil ist eine höhere Torlaufgeschwindigkeit.

Lichtgitter

Für höchste Sicherheit

Lichtgitter

Lichtgitter erkennen Personen und Hindernisse berührungslos. Beschädigungen oder Verletzungen sind so nahezu ausgeschlossen. Eine Schließkanten-sicherung durch Optosensoren oder zusätzliche Lichtschranken ist nicht erforderlich.

- **Höchste Sicherheit**

Personen und Hindernisse werden durch die Schrägstrahlen besonders effektiv erkannt.

- **Erhöhter Personenschutz**

Die Sensoren bis 500 mm Höhe (über OFF) sind besonders eng angeordnet.

- **Weniger Energieverluste**

Das Tor kann mit einer Geschwindigkeit bis zu 45 cm/s geschlossen werden (mit Antrieb WA 400 FU und Steuerung 460 FU, Beschlags- und Größenabhängig).

- **Nachrüstbar**

Bestehende Tore mit Schließkanten-sicherung durch Optosensoren können mit dem Lichtgitter HLG, HLG-V und HGL-S einfach nachgerüstet werden.

- **Geringere Prüf- und Wartungskosten**

Eine Prüfung der Schließkräfte nach ASR A1.7 ist nicht notwendig.



Lichtgitter HLG
in der Zarge integriert



Lichtgitter HLG-V
Montage in der Laibung

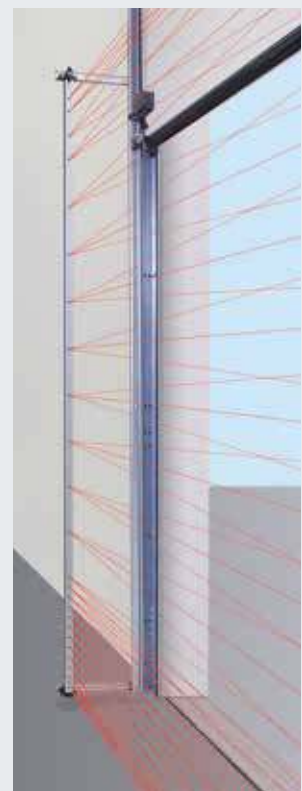

Lichtgitter HLG-V
Montage an der Torzarge

Lichtgitter HLG

Das in der Zarge integrierte Lichtgitter ist vor Beschädigungen und ungewollten Verstellen gut geschützt. Durch die Montagehalte kann es optimal in der Zarge fixiert und ausgerichtet werden.

Lichtgitter HLG-V als Vorfeldabsicherung

Das Lichtgitter überwacht in einer Höhe von 2500 mm zusätzlich die Hauptschließkante des Tores. Die Montage ist sowohl außen auf der Fassade als auch in der Laibung sowie an der Torzarge möglich. Optional lässt sich das HLG-V auch in das Standsäulen-Set STL aus witterungsbeständigem, eloxiertem Aluminium integrieren.

Lichtgitter HLG für Schlupftür Tore // NEU

Ein doppeltes Lichtgitter bis 2500 mm Höhe sichert bei Toren mit Schlupftüren ohne Stolperschwelle effektiv die Schließkante. Die Montage erfolgt innen an der Zarge und außen in der Laibung. Für die Signalübertragung von der Steuerung ans Torblatt ist die Funk-Übertragungseinheit erforderlich.



**Reflexions-Lichtschranke
RL 50 / RL 300**

Lichtschranke mit Sender / Empfänger-Baustein und Reflektor. Die Lichtschranke wird vor jeder Abwärtsbewegung durch die Steuerung getestet. Anschluss über Systemleitung (RL 50, Länge 2 m) bzw. über 2-Draht-Leitung (RL 300, Länge 10 m).
Abmessungen: 45 x 86 x 39 mm (B x H x T),
Schutzart: IP 65
Reflektor bis 8 m Reichweite (Standard): 30 x 60 mm (B x H),
Reflektor bis 12 m Reichweite (ohne Abb.): 80 mm Durchmesser optional:
Wetterschutzhaube (ohne Abb.),
Antibeslag-Beschichtung

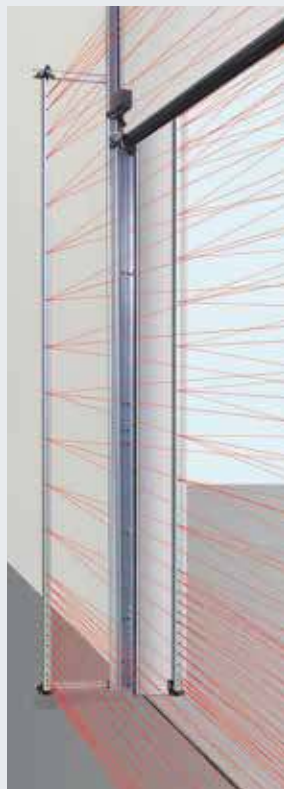
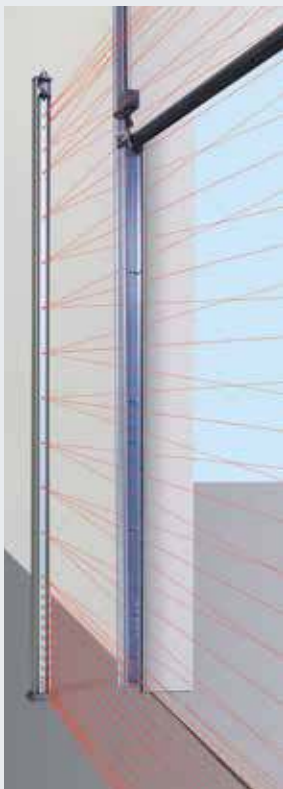

Einweg-Lichtschranke EL 51

Lichtschranke mit separatem Sender und Empfänger. Die Lichtschranke wird vor jeder Abwärtsbewegung durch die Steuerung getestet. Anschluss über Systemleitung Reichweite max. 8 m, Abmessungen mit Montagewinkel: 45 x 85 x 31 mm (B x H x T), Schutzart: IP 65 optional:
Wetterschutzhaube (ohne Abb.)

Lichtgitter HLG-V
Montage mit Standsäulen-Set STL

Lichtgitter HLG
für Schlupftür Tore

Funk-Übertragungseinheit // NEU
erforderlich beim Lichtgitter HLG für Schlupftür Tore, weitere Informationen finden Sie auf Seite 81

Wellenantrieb WA 300 S4

Mit serienmäßigem Soft-Start und Soft-Stop

NEU: Jetzt auch für Dachfolgebesehläge



Soft-Start Soft-Stop
für einen ruhigen und schonenden Torlauf. Dadurch verlängert sich die Lebensdauer der Toranlage nachhaltig.



Niedrigere Investitionen, geringerer Verbrauch
Der Preis des WA 300 S4 liegt um ca. 30 % niedriger als bei einem Drehstrom-Antrieb. Auch der tägliche Stromverbrauch ist bis zu 75 % geringer.



Schnelle, einfache Montage und Inbetriebnahme
da viele Komponenten schon vormontiert sind und keine Schließkanten-sicherung und Schließseilschalter montiert werden müssen.

Weitere Informationen finden Sie in den Einbaudaten oder fragen Sie Ihren Hörmann Partner.

Vorteile auf einen Blick

Besonders montage- und servicefreundlich durch die serienmäßige Kraftbegrenzung

Bei Toren ohne Schlupftür sind keine Installationen wie z. B. Schließkanten-sicherung oder Schließseilschalter am Tor notwendig. Das reduziert die Kosten und das Risiko von Reparatur- und Serviceleistungen.

Sichere „Tor-Zu“ Fahrt mit gedrosselter Geschwindigkeit

Die gesamte „Tor-Auf“ Fahrt sowie die „Tor-Zu“ Fahrt oberhalb von 2500 mm Öffnungshöhe erfolgt mit einer Geschwindigkeit von ca. 19 cm/s. Unter 2500 mm Öffnungshöhe muss die „Tor-Zu“ Fahrt aus Sicherheitsgründen auf ca. 10 cm/s eingestellt werden.

Mit optionaler voreilender Lichtschranke oder Schließkanten-sicherung entfällt diese Einschränkung, d. h. das Tor öffnet und schließt mit ca. 19 cm/s.

Integrierte Steuerung mit Drucktaster DTH R

Optional ist der Antrieb WA 300 S4 auch mit der externen Steuerung 360 (vorbereitet für Fahrbahnregelung) lieferbar.

Torgrößen

max. Torbreite 6000 mm
max. Torhöhe 4500 mm

max. 150 Torzyklen (Auf / Zu) pro Tag
bzw. max. 10 Torzyklen (Auf / Zu) pro Stunde

Sehen Sie den Kurzfilm unter:
www.hoermann.de/videos



Diagonale Anbauvariante



Vertikale Anbauvariante

Serienmäßig beim WA 300 S4

- **Soft-Start und Soft-Stopp**
für einen schonenden und ruhigen Torlauf
- **Kraftbegrenzung in Richtung „Tor-Auf“ / „Tor-Zu“**
- **integrierte Steuerung mit Drucktaster DTH R**
- **geringer seitlicher Anschlag von nur 200 mm**
- **keine Installationen bzw. Verkabelungen am Tor***
- **kein Schlaffseilschalter erforderlich**
- **nur ca. 1 Watt Stromverbrauch im Standby**
(ohne weiteres angeschlossenes elektrisches Zubehör)

* außer bei Toren mit Schlupftür



Wartungsentriegelung direkt am Antrieb

Bei den gesetzlich vorgeschriebenen jährlichen Prüfarbeiten muss der Antrieb nicht aufwendig von der Torwelle demontiert werden. Das spart Zeit und Geld.

Die Wartungsentriegelung kann jederzeit auf eine gesicherte Entriegelung umgerüstet werden.



Kombisteuerung 420Si / 420Ti für Antrieb und Ladebrücke

- kompakte Kombination aus Basis-Ladebrückensteuerung und Torbedienung
- montagefreundlich in einem Gehäuse
- für Antrieb WA 300 S4 mit integrierter Steuerung
- vorbereitet für Aufrüstungen im Steuerungsgehäuse, wie Optionsrelais HOR1-300 für die Endlagenmeldung Tor-Auf zur Ladebrücken-Freigabe

Optionale Entriegelungen



Gesicherte Entriegelung innen

Für die bequeme Entriegelung des Antrieb vom Boden aus (Europäisches Patent)



Gesicherte Entriegelung außen ASE

zur Torentriegelung von außen (erforderlich für Hallen ohne zweiten Zugang), abschließbares Druckguss-Gehäuse mit Profilhalbzylinder

Abmessungen:

83 × 133 × 50 mm (B × H × T)

Notbedienung

zur Handbetätigung von höheren Toren ab 3000 mm (siehe Abb. Seite 77)

Not-Akku

Mit dieser Notversorgung im externen Gehäuse überbrücken Sie Netzspannungsausfälle bis 18 Stunden und max. 5 Torzyklen (abhängig von Temperatur und Ladezustand). Der Not-Akku lädt sich bei normalem Torbetrieb wieder auf.

Bei der Steuerung 360 erfolgt die Notversorgung über eine optionale USV-Anlage (siehe Seite 81).

Wellenantrieb WA 400, WA 400 M

Stark und robust

Antrieb zum Anflanschen WA 400

Diese patentierte Anflansch-Ausführung wird schnell und einfach auf der Federwelle montiert und benötigt deutlich weniger Seitenanschlag als Aufstecklösungen anderer Anbieter.

Kombinierbar mit Steuerung
A / B 445, A / B 460, B 460 FU

Antrieb mit Kettenbox WA 400

Den Antrieb WA 400 mit Kettenbox empfehlen wir bei geringem seitlichen Platz bis zu 200 mm für alle Tortypen bis 7500 mm Höhe. Bei den Beschlagsarten L und LD ist ein WA 400 mit Kettenbox notwendig. Durch die indirekte Kraftübertragung ist der Antrieb besonders Tor schonend.

Kombinierbar mit Steuerung
A / B 445, A / B 460, B 460 FU

Antrieb zur Mittelmontage WA 400 M

Diese Ausführung wird mittig auf der Federwelle montiert, dadurch wird kein zusätzlicher seitlicher Anschlag benötigt. Bitte beachten Sie die minimalen Sturzhöhen. Ausgeliefert wird der WA 400 M serienmäßig mit gesicherter Entriegelung und eignet sich für fast alle Beschlagsarten.

Kombinierbar mit Steuerung
A / B 445, A / B 460, B 460 FU



Standardeinbaulage waagrecht, alternativ senkrecht,
Abbildung mit optionaler Not-Handkette



Standardeinbaulage senkrecht,
Abbildung mit optionaler Not-Handkette



Mittelmontage, wenn seitlich kein Platz zur Verfügung steht

Bei allen Drehstrom-Ausführungen:

- große Laufruhe
- hohe Einschaltdauer
- schneller Torlauf
- auch als FU-Version



**Serienmäßige
Wartungsentriegelung**

Bei den vorgeschriebenen jährlichen Prüf- und Wartungsarbeiten muss der Antrieb nicht aufwendig von der Torwelle demontiert werden. Das spart Zeit und Geld. Die Wartungsentriegelung kann jederzeit auf eine gesicherte Entriegelung umgerüstet werden.



**Optionale Not-Bedienungen
für Wartungsentriegelung**

Not-Handkurbel

Die preiswerte Variante ist in zwei Ausführungen lieferbar: als starre Kurbel oder als flexible Gelenk-Not-Handkurbel. Eine spätere Umrüstung auf Not-Handkette ist möglich.



Not-Handkette

Durch die Kombination der Not-Handkette und der optional erhältlichen gesicherten Entriegelung ist das Tor vom Boden aus entriegel- bzw. bedienbar.



Notbedienung

für höhere Tore ab 3000 mm und für Feuerwehrtore empfehlenswert. Eine gesicherte Entriegelung ist erforderlich.

**Erfüllt die Anforderung der Feuerwehr-
Richtlinie EN 14092**

(bei Bautiefe 42 bis 5000 mm bzw. bei Bautiefe 67 bis Torbreite 5500 mm).

**Optionale
Entriegelungen**



Gesicherte Entriegelung innen

(Serienmäßig bei WA 400 M)
Für die bequeme Entriegelung des Antriebs vom Boden aus (Europäisches Patent)



Gesicherte Entriegelung außen ASE

Zur Torentriegelung von außen (erforderlich für Hallen ohne zweiten Zugang), abschließbares Druckguss-Gehäuse mit Profilhalbzylinder
Abmessungen:

83 x 133 x 50 mm (B x H x T)

Direktantriebe

Für Tore ohne Torsionsfederwelle

Direktantriebe S17.24 / S35.30 // NEU S75 / S140

- keine Torsionsfederwelle am Tor erforderlich
- serienmäßig mit voreilender Lichtschranke VL 1 **1** und Einzugssicherung **2**
- serienmäßige Not-Handkette **3**
- optional mit Lichtgitter HLG
- kombinierbar mit Steuerung 445 R, 460 R

Ausführungen

S17.24

- max. Torblattgewicht 180 kg
- max. Torbreite 4500 mm
- max. Torhöhe 4500 mm

S35.30

- max. Torblattgewicht 350 kg
- max. Torbreite 4500 mm
- max. Torhöhe 4500 mm

S75

- max. Torblattgewicht 700 kg
- max. Torbreite 10000 mm
- max. Torhöhe 7500 mm

S140

- max. Torblattgewicht 1080 kg
- max. Torbreite 10000 mm
- max. Torhöhe 7500 mm



Antrieb ITO 400, SupraMatic HT

Die platzsparenden Antriebe

Kettenantrieb mit Schienenführung ITO 400

- kein zusätzlicher seitlicher Anschlag erforderlich
- Notentriegelung über Bowdenzug am Führungsschlitten
- Notentriegelung von außen möglich
- IP 65 (Strahlwasser geschützt)
- für Normal-Beschlag (N, ND) und Niedrigsturz-Beschlag (L, LD)
- max. Torhöhe 4500 mm
- auch als FU-Version erhältlich
- für Tore mit Schlupftür auf Anfrage

kombinierbar mit Steuerung
A / B 445, A / B 460 und B 460 FU



Antrieb SupraMatic HT

- max. 300 Torzyklen (Auf / Zu) pro Tag bzw. max. 20 Torzyklen (Auf / Zu) pro Stunde
- Zug- und Druckkraft 1000 N (kurzzeitige Spitzenkraft 1200 N)
- mit integrierter Steuerungselektronik inkl. 2-fach 7-Segmentanzeige zum einfachen Einstellen der Antriebsfunktionen direkt am Antrieb
- externe Steuerung 360, optional, zum Anschluss von Fahrbahnregelung, Signalleuchten oder Zusatzplatinen
- Sanft-Anlauf und Sanft-Stopp für leisen und schonenden Torlauf
- patentierte Torverriegelung in der Antriebsschiene mit Notentriegelung von innen
- Anschlussleitung mit Eurostecker, zweite Abhängung
- für Tore mit Federbruchsicherung
- SupraMatic HT:
max. Breite 6750 mm (7000 mm auf Anfrage),
max. Höhe 3000 mm
- für Normal-Beschlag (N) und Niedrigsturz-Beschlag (L)
- für Tore mit Schlupftür, ALR F42 Glazing und Echtglas auf Anfrage
- nicht für Sectionaltore in 67 mm Bautiefe



Steuerungen

Kompatible Systemlösungen



	Interne Steuerung WA 300 S4	Externe Steuerung 360	Impuls-Steuerung A / B 445, 445 R*	Komfort-Steuerung A / B 460, 460 R*	FU Steuerung B 460 FU
Antriebe					
WA 300 S4	●	○			
WA 400, ITO 400			A / B 445	A / B 460	
WA 400 FU, ITO 400 FU					●
S75, S140, S17.24, S35.30			445 R	460 R	
Funktionen / Eigenschaften					
Steuerung separat vom Antrieb montierbar		●	●	●	●
Einstellarbeiten bequem direkt von der Steuerung		●	●	●	●
Soft-Start und Soft-Stopp für einen ruhigen und schonenden Torlauf	●	●			●
Schnellfahrt einstellbar (abhängig vom Beschlag)	● ¹⁾	● ¹⁾			●
Kraftbegrenzung in Richtung Tor-Auf und Tor-Zu	● ²⁾	● ²⁾	A / B 445	A / B 460	●
integrierte Bedienung Auf-Stopp-Zu	●	●	●	●	●
zweite Öffnungshöhe mit Extra-Taster auf dem Gehäusedeckel	○ ³⁾	●		●	●
Menü-Auslese von außen durch integrierte 2-fach 7-Segment-Anzeige (Wartungs-, Zyklen- und Betriebsstundenzähler sowie Fehler-Analyse)		●	●	●	●
Sammel-Störmeldung mit bauseitig individueller Anzeige: akustisch, optisch oder z. B. über Handy		●	○	○	○
erweiterbar mit externem Funkempfänger	●	●	●	●	●
Abfrage der Torposition	○ ⁴⁾	○ ⁵⁾	○ ⁵⁾	○ ⁵⁾	○ ⁵⁾
automatischer Zulauf ⁶⁾	●	●		●	●
Fahrbahnregelung ⁶⁾		○		○	○
Anschlussklemmen für weitere Befehlsgeber	●	●	●	●	●
Spannungsversorgung					
Spannungsversorgung	230 V	230 V	400 / 230 V	400 / 230 V	230 V
Anschlusskabel mit CEE-Stecker ⁷⁾ (Schutzklasse IP 44)	●	●	●	●	●
Hauptschalter im Steuerungsgehäuse integriert	○ ⁸⁾	○	○	○	○
Schutzklasse IP 65 (Strahlwasser geschützt) für Steuerung und Torblattkomponenten	●	●	●	●	●

● = serienmäßig

○ = bei entsprechender Ausstattung ggf. mit Zusatzsteuerung

¹⁾ in Richtung Tor-Zu bei Betrieb ohne SKS / VL (bei Betrieb mit SKS / VL fährt das Tor generell in Schnellfahrt in Richtung Tor-Zu)

²⁾ gemäß EN 12453

³⁾ in Verbindung mit UAP 1-300 und DTH I oder DTH IM möglich

⁴⁾ in Verbindung mit ESEi BS, HS 5 BS oder Hörmann-App (Gateway erforderlich)

⁵⁾ in Verbindung mit HET-E2 24 BS, HS 5 BS oder Hörmann-App (Gateway erforderlich) und Rückmeldung der Endlagen

⁶⁾ nur in Verbindung mit Signalleuchtenanschluss und Lichtschranke oder Lichtgitter oder voreilender Lichtschranke VL 1 / VL 2

⁷⁾ bei Steuerungen mit integriertem Hauptschalter entfällt das Anschlusskabel

⁸⁾ externer Hauptschalter möglich oder durch Bedieneinheit 300 U mit integriertem Hauptschalter



NEU: Funkübertragungseinheit



Optional: Profilhalbzylinder
Für alle externen Steuerungen



Optional: Hauptschalter
Für alle externen Steuerungen



Funk-Übertragungseinheit // NEU

Optionale Ausstattung zur Übertragung der Signale vom Torblatt via Bluetooth zur Steuerung – an Stelle einer Wendelleitung. Die Stromversorgung erfolgt über eine leistungsstarke Batterie.
Anschließbare Komponenten: Optosensoren LE (low energy), voreilende Lichtschranke VL 1 / 2-LE, 8k2-Leiste, Schlafseilschalter, Schlupftürkontakt, Nachriegelkontakt

Für alle Steuerungen

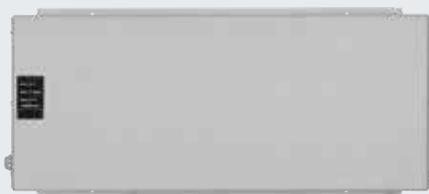

USV-Anlage

zur Überbrückung von Spannungsausfällen bis zu 4 Stunden, Sicherheitseinrichtungen, Signalleuchten etc. bleiben in Funktion, LED-Zustandsanzeige, automatischer Batterietest, Überspannungsfiler,
Abmessungen: 560 x 235 x 260 mm (B x H x T),
Schutzart: IP 20

Für die Steuerungen: 360, B 445, B 460, B 460 FU

Optional: Standsäule STI 1

zur Montage von max. 2 Steuerungen mit Zusatzgehäuse,
Farbe: Weißaluminium, RAL 9006,
Abmessungen: 200 x 1660 x 60 mm
(B x H x T)



Zubehör

Funkbedienung, Empfänger

Nur bei Hörmann

Hörmann BiSecur (BS)

Das moderne Funksystem für Industrietor-Antriebe

Das bidirektionale Funksystem BiSecur steht für eine zukunftsorientierte Technologie zur komfortablen und sicheren Bedienung von Industrietoren. Das extrem sichere BiSecur Verschlüsselungsverfahren gibt Ihnen die Sicherheit, dass kein Fremder das Funksignal kopieren kann. Geprüft und zertifiziert wurde es von den Sicherheitsexperten der Ruhr-Universität Bochum.

Ihre Vorteile

- **128-Bit-Verschlüsselung mit sehr hoher Sicherheit wie beim Online-Banking**
- **störunempfindliches Funksignal mit stabiler Reichweite**
- **komfortable Abfrage der Torposition***
- **rückwärtskompatibel, d. h. mit den BiSecur Bedienelementen können auch Funkempfänger mit der Funkfrequenz 868 MHz (2005 bis Juni 2012) bedient werden.**



5-Tasten Handsender HS 5 BS

mit zusätzlicher Taste zur Abfrage der Torposition*, Schwarz oder Weiß hochglänzend, mit Chromkappen

5-Tasten Handsender HS 5 BS

mit zusätzlicher Taste zur Abfrage der Torposition*, Schwarz Struktur, mit Chromkappen

4-Tasten Handsender HS 4 BS

Schwarz Struktur, mit Chromkappen

1-Tasten Handsender HS 1 BS

Schwarz Struktur, mit Chromkappen



4-Tasten Sicherungshandsender HSS 4 BS

Zusatzfunktion: Kopierschutz für Handsender-Codierung, mit Chromkappen

2-Tasten Handsender HSE 2 BS

Schwarz oder Weiß hochglänzend, mit Chromkappen

4-Tasten Handsender HSE 4 BS

Schwarz Struktur mit Chrom- oder Kunststoffkappen

1-Tasten Handsender HSE 1 BS

Schwarz Struktur, mit Chromkappen

* beim WA 300 S4 mit optionalem bidirektionalem Empfänger ESEi BS, bei allen anderen Antrieben mit optionalem bidirektionalem Empfänger HET-E2 24 BS und Rückmeldung der Endlagen.



**Industrie-Handsender
HSI 6 BS, HSI 15 BS // NEU**
zur Ansteuerung von bis zu 6 Toren (HSI 6 BS) bzw. 15 Toren (HSI 15 BS), mit extra großen Tasten zur leichteren Bedienung mit Arbeitshandschuhen, stoßfestes Gehäuse
Schutzart: IP 65



**Funk-Codetaster
FCT 3 BS**
für 3 Funktionen,
mit beleuchteten Tasten



**Funk-Codetaster
FCT 10 BS**
für 10 Funktionen,
mit beleuchteten Tasten
und Schutzblende



**Funk-Fingerleser
FFL 12 BS**
für 2 Funktionen,
bis zu 12 Fingerabdrücke



**Industrie-Handsender
HSI BS**
zur Ansteuerung von bis zu 1000 Toren, mit Anzeige-Display und extra große Kurzwahl-Tasten zur leichteren Bedienung mit Arbeitshandschuhen, Übertragung der Handsender-Codierungen auf weitere Geräte möglich



**1-Kanal Relais-Empfänger
HER 1 BS**
mit potentialfreiem
Relais-Ausgang
mit Statusabfrage



**2-Kanal Relais-Empfänger
HER 2 BS**
mit 2 potentialfreien
Relais-Ausgängen
mit Statusabfrage
und externer Antenne



**2-Kanal Relais-Empfänger
HET-E2 24 BS**
mit 2 potentialfreien Relais-Ausgängen für Richtungswahl, einen 2-poligen Eingang für potentialfreie Endlagenmeldung Tor-Auf / Tor-Zu (zur Abfrage der Torposition)



**4-Kanal Relais-Empfänger
HER 4 BS**
mit 4 potentialfreien
Relais-Ausgängen
mit Statusabfrage



**3-Kanal Empfänger
HEI 3 BS**
zur Ansteuerung
von 3 Funktionen



**Bidirektionaler Empfänger
ESEi BS**
zur Abfrage der Torposition



Zubehör

Drucktaster



Drucktaster DTH R

zur getrennten Steuerung der beiden Laufrichtungen, separate Stopp-Taste, Schutzart: IP 65, Abmessungen: 90 × 160 × 55 mm (B × H × T)

Für die Steuerungen:
360, A / B 445, A / B 460, B 460 FU und integrierte Steuerung WA 300 S4



Drucktaster DTH RM

zur getrennten Steuerung der beiden Laufrichtungen, separate Stopp-Taste, mit Miniaturschloss: Die Bedienung des Antriebs wird deaktiviert. Ein Verfahren des Antriebs ist nicht mehr möglich (2 Schlüssel im Lieferumfang enthalten). Schutzart: IP 65, Abmessungen: 90 × 160 × 55 mm (B × H × T)

Für die Steuerungen:
360, A / B 445, A / B 460, B 460 FU und integrierte Steuerung WA 300 S4



Drucktaster DTH I

zum Fahren des Tores in die Positionen Tor-Auf / Tor-Zu, separate Stopp-Taste zur Unterbrechung des Torlaufes, 1/2-Auf-Taste zum Öffnen des Tores bis auf die programmierte Zwischenendlage, Schutzart: IP 65, Abmessungen: 90 × 160 × 55 mm (B × H × T)

Für die Steuerungen:
360, A / B 460, B 460 FU und integrierte Steuerung WA 300 S4 (nur in Verbindung mit UAP 1)



Drucktaster DTH IM

zum Fahren des Tores in die Positionen Tor-Auf / Tor-Zu, separate Stopp-Taste zur Unterbrechung des Torlaufes, 1/2-Auf-Taste zum Öffnen des Tores bis auf die programmierte Zwischenendlage, mit Miniaturschloss: Die Bedienung des Antriebs wird deaktiviert. Ein Verfahren des Antriebs ist nicht mehr möglich (2 Schlüssel im Lieferumfang enthalten). Schutzart: IP 65, Abmessungen: 90 × 160 × 55 mm (B × H × T)

Für die Steuerungen:
360, A / B 460, B 460 FU und integrierte Steuerung WA 300 S4 (nur in Verbindung mit UAP 1)



Drucktaster DT 02

öffnen oder schließen über eine Befehlstaste, separate Stopp-Taste, Abmessungen: 75 × 145 × 70 mm (B × H × T), Schutzart: IP 65

Für die Steuerungen:
A / B 445, A / B 460 und B 460 FU



Drucktaster DT 03

zur getrennten Steuerung der beiden Laufrichtungen, mit separater Stopp-Taste, Abmessungen: 75 × 180 × 70 mm (B × H × T), Schutzart: IP 65

Für die Steuerungen:
A / B 445, A / B 460 und B 460 FU



Drucktaster DT 04

zur getrennten Steuerung der beiden Laufrichtungen, mit separater Stopp-Taste, öffnen des Tores ganz oder teilweise (durch separaten Taster), Abmessungen: 75 × 225 × 70 mm (B × H × T), Schutzart: IP 65

Für die Steuerungen:
A / B 460 und B 460 FU



Drucktaster DTN A 30

zur getrennten Steuerung der beiden Laufrichtungen. Die Stopp-Taste ist rastend ausgelegt und bleibt nach Betätigung niedergedrückt, um eine Benutzung der Anlage durch Unbefugte auszuschließen. Weitere Betätigung des Tasters nur durch Entsperrung der Stopp-Taste mittels Schlüssel möglich (2 Schlüssel im Lieferumfang enthalten). Abmessungen: 75 × 180 × 105 mm (B × H × T), Schutzart: IP 65

Für die Steuerungen:
A / B 445, A / B 460 und B 460 FU

Zubehör

Drucktaster, Schlüsseltaster, Standsäule



Drucktaster DTP 02

öffnen oder schließen über eine Befehlstaste, separate Stopp-Taste und Betriebskontrollleuchte für Steuerspannung, abschließbar mit Profilhalbzylinder (als Zubehör erhältlich),
Abmessungen:
77 x 235 x 70 mm (B x H x T),
Schutzart: IP 44

Für die Steuerungen:
A / B 445, A / B 460 und B 460 FU



Drucktaster DTP 03

zur getrennten Steuerung der beiden Laufrichtungen, separate Stopp-Taste und Betriebskontrollleuchte für Steuerspannung, abschließbar mit Profilhalbzylinder (als Zubehör erhältlich),
Abmessungen:
77 x 270 x 70 mm (B x H x T),
Schutzart: IP 44

Für die Steuerungen:
A / B 445, A / B 460 und B 460 FU



Not-Aus-Schalter DTN 10

zum schnellen Außerbetriebsetzen der Toranlage, Taster (Pilzknopf) rastend, Aufputzmontage,
Abmessungen:
93 x 93 x 95 mm (B x H x T),
Schutzart: IP 65

Für die Steuerungen:
A / B 445, A / B 460 und B 460 FU



Not-Aus-Schalter DTNG 10

zum schnellen Außerbetriebsetzen der Toranlage, Grobhandtaster rastend, Aufputzmontage,
Abmessungen:
93 x 93 x 95 mm (B x H x T),
Schutzart: IP 65

Für die Steuerungen:
A / B 445, A / B 460 und B 460 FU

Die abschließbare Funktion dient zum Unterbrechen der Steuerspannung und setzt die Funktion der Befehlsgeräte außer Betrieb. Profilhalbzylinder sind nicht im Lieferumfang der Drucktaster enthalten.



Schlüsseltaster ESU 30 mit 3 Schlüsseln

Unterputzausführung, Funktion Impuls oder Auf / Zu wählbar,
Abmessungen der Schalterdose:
60 mm (d), 58 mm (T),
Abmessungen der Blende:
90 x 100 mm (B x H),
Ausparung im Mauerwerk:
65 mm (d), 60 mm (T),
Schutzart: IP 54

Aufputzausführung ESA 30 (ohne Abbildung)
Abmessungen:
73 x 73 x 50 mm (B x H x T)



Schlüsseltaster STUP 50 mit 3 Schlüsseln // NEU

Unterputzausführung,
Abmessungen:
80 x 80 mm (B x H),
Schutzart: IP 54

Schlüsseltaster STAP 50 mit 3 Schlüsseln // NEU

Aufputzausführung (ohne Abbildung)
Abmessungen:
80 x 80 x 63 mm (B x H x T)



Zugtaster ZT 2 mit Seil

Impulsgebung zum Öffnen oder Schließen,
Abmessungen:
60 x 90 x 55 mm (B x H x T),
Länge des Zugseiles: 3,2 m,
Schutzart: IP 65

Kragarm KA1 (ohne Bild)
Ausladung 1680 – 3080 mm
einsetzbar mit ZT 2



Standsäule STS 1

mit Adapter zur Montage von TTR 100, FCT 10b, CTR 1b, CTR 3b oder STUP. Die Befehlsgeräte müssen separat bestellt werden. Das Standrohr ist Aluminium eloxiert (Natur). Der Säulenkopf und -fuß sind in Schiefergrau, RAL 7015.
Abmessungen:
300 mm (d), 1250 mm (H),
Schutzart: IP 44

Ausführung mit eingebautem Schlüsseltaster STUP 30 (als Zubehör)

Zubehör

Codetaster



Codetaster CTR 1b-1, CTR 3b-1
// NEU
für 1 (CTR 1b-1) bzw. 3 (CTR 3b-1)
Funktionen, mit beleuchteten
Tasten

Abmessungen:
80 × 80 × 15 mm (B × H × T)



Codetaster CTV 3-1 // NEU
für 3 Funktionen,
mit besonders robuster Metall-
tastatur

Abmessungen:
80 × 80 × 15 mm (B × H × T)



Codetaster CTP 3 // NEU
für 3 Funktionen,
mit beleuchteter Beschriftung
und berührungsempfindlicher
Touchoberfläche

Abmessungen:
80 × 80 × 15 mm (B × H × T)



Decoder-Gehäuse
für Codetaster CTR 1b-1,
CTR 3b-1, CTV 3-1, CTP 3

Abmessungen:
140 × 130 × 50 mm (B × H × T),
Schaltleistung: 2,5 A / 30 V DC
500 W / 250 V AC



Fingerleser FL 150 // NEU
für 2 Funktionen,
bis zu 150 Fingerabdrücke speicherbar

Abmessungen:
80 × 80 × 13 mm (B × H × T),
Decoder-Gehäuse:
70 × 275 × 50 mm (B × H × T),
Schaltleistung: 2,0 A / 30 V DC



Transpondertaster TTR 1000-1 // NEU
für 1 Funktion,
durch Transponderschlüssel oder Transponderkarte,
bis zu 1000 Schlüssel oder Karten speicherbar

Abmessungen:
80 × 80 × 15 mm (B × H × T),
Decoder-Gehäuse:
140 × 130 × 50 mm (B × H × T),
Schaltleistung: 2,5 A / 30 V DC
500 W / 250 V AC



Zubehör

Anschlusseinheiten, LED-Signalleuchten



**Signalleuchten
mit hellem und langlebigem
LED-Leuchtmittel**



**Multifunktionsplatine
zum Einbau in bestehendes Gehäuse
oder optional im separaten
Erweiterungsgehäuse (Abb.)**
Endlagenmeldung, Wisch-Impuls,
Sammelstörmeldung,
Erweiterungseinheit für Steuerungen
360, A / B 445, A / B 460, B 460 FU

Abmessungen des Zusatzgehäuses:
202 x 164 x 130 mm (B x H x T),
Schutzart: IP 65
Eine Platine kann optional in
die Steuerung montiert werden.



**Digitale Wochenzeitschaltuhr
im separaten Zusatzgehäuse**
Die Schaltuhr kann über einen potentialfreien
Kontakt Befehlsgeräte zu- oder ausschalten.
Erweiterungseinheit für Steuerungen
A / B 460, B 460 FU, 360
(ohne Zusatzgehäuse, zum Einbau in
bestehendes Gehäuse),
Schaltleistung: 230 V AC 2,5 A / 500 W,
Sommer- / Winterzeit umschaltbar,
Handschtaltung: Automatikbetrieb,
Schaltungsvorwahl Dauer Ein / Dauer Aus

Abmessungen des Zusatzgehäuses:
202 x 164 x 130 mm (B x H x T),
Schutzart: IP 65



**Anschlusseinheit
Sommer / Winter
im Zusatzgehäuse**
Funktion für komplette Toröffnung und
freiprogrammierbare Zwischenendlage,
Erweiterungseinheit für Steuerungen
A / B 460, B 460 FU

Abmessungen des Zusatzgehäuses:
202 x 164 x 130 mm (B x H x T),
Schutzart: IP 65



**Signalleuchtenanschluss zum Einbau in bestehendes Gehäuse
oder optional im separaten Erweiterungsgehäuse (Abb.)
inkl. 2 Signalleuchten in Gelb**
Erweiterungseinheit für Steuerung 360, A / B 445, A / B 460, B 460 FU.
Der Signalleuchtenanschluss dient zur optischen Anzeige während
der Torbewegung (Wochenzeitschaltuhr, optional für 360, A / B 460,
B 460 FU).
Einsatzmöglichkeiten: Anfahrwarnung (für 360, A / B 445, A / B 460,
B 460 FU), automatischer Zulauf (für 360, A / B 460, B 460 FU).
Nach Ablauf der eingestellten Offenhaltezeit (0 – 480 s) blinken die
Signalleuchten während der eingestellten Vorwarnzeit (0 – 70 s).
Abmessungen der Ampel: 180 x 250 x 290 mm (B x H x T),
Abmessungen des Zusatzgehäuses: 202 x 164 x 130 mm (B x H x T),
Kontaktbelastung: 250 V AC : 2,5 A / 500 W,
Schutzart: IP 65



**Fahrbahnregelung im separaten Zusatzgehäuse (A / B 460, B 460 FU)
oder zum Einbau in bestehendes Gehäuse (360)
inkl. 2 Signalleuchten in Rot / Grün**
Erweiterungseinheit für Steuerung 360, A / B 460, B 460 FU.
Der Signalleuchtenanschluss dient zur optischen Anzeige
für die Einfahrts- und Ausfahrtsregelung (Wochenzeitschaltuhr optional).
Zeit der Grünphase: einstellbar 0 – 480 s
Zeit der Räumphase: einstellbar 0 – 70 s
Abmessungen der Ampeln: 180 x 410 x 290 mm (B x H x T),
Abmessungen des Zusatzgehäuses: 202 x 164 x 130 mm (B x H x T),
Kontaktbelastung: 250 V AC : 2,5 A / 500 W,
Schutzart: IP 65

Zubehör

Anschlusseinheiten



Induktionsschleife DI 1 im separaten Zusatzgehäuse
geeignet für eine Induktionsschleife. Der Detektor verfügt über einen Schließer und einen Wechsler.

Induktionsschleife DI 2 (ohne Abb.) im separaten Zusatzgehäuse
Geeignet für zwei getrennte Induktionsschleifen. Der Detektor verfügt über zwei potentialfreie Schließkontakte.
Einstellbar auf Impuls oder Dauerkontakt, Richtungserkennung möglich.
Abmessungen des Zusatzgehäuses:
202 x 164 x 130 mm (B x H x T),
Schaltleistung:
DI 1: Kleinspannung 2 A, 125 V A / 60 W,
DI 2: 250 V AC, 4 A, 1000 VA (ohmsche Last AC),
Lieferung: ohne Schleifenkabel

Schleifenkabel für Induktionsschleife
Rolle à 50 m,
Kabelbezeichnung: SIAF,
Querschnitt: 1,5 mm²,
Farbe: Braun

Radar-Bewegungsmelder RBM 2
für Impuls „Tor-Auf“ mit Richtungserkennung
Max. Montagehöhe: 6 m
Abmessungen:
155 x 132 x 58 mm (B x H x T),
Kontaktbelastung:
24 AC / DC, 1 A (ohmsche Last),
Schutzart: IP 65

Fernbedienung für Radar-Bewegungsmelder optional



UAP 1-300 für WA 300 S4
Impulswahl, Teilöffnungsfunktion, Endlagenmeldung und Signalleuchtenanschluss mit 2 m Systemleitung,
Schutzart: IP 65
Schaltleistung max.:
30 V DC / 2,5 A (ohmsche Last),
250 V AC / 500 W (ohmsche Last),
Abmessungen:
150 x 70 x 52 mm (B x H x T)



HOR 1-300 für WA 300 S4
zur Ansteuerung einer Endlagenmeldung oder von Signalleuchten mit 2 m Zuleitung,
Schutzart: IP 44
Schaltleistung max.:
30 V DC / 2,5 A (ohmsche Last),
250 V AC / 500 W (ohmsche Last),
Abmessungen:
110 x 45 x 40 mm (B x H x T)
Optional für den Einbau in die Drucktastersteuerung 300 U erhältlich (ohne Abbildung)

Sondersteuerungsbau

Hörmann ist Ihr Partner für die besondere Lösung

Bei Hörmann erhalten Sie das komplette, individuelle Steuerungskonzept aus einer Hand: von der Einbindung der Hörmann Sondersteuerung in Ihr Steuerungskonzept über eine komplette Zentralsteuerung für alle Funktionsabläufe bis hin zur PC basierten Visualisierung sämtlicher Tor- und Verladekomponenten.

Hochwertige Einzelkomponenten, kompatibel zur Hörmann Antriebstechnik

Die Basis jeder Sondersteuerung ist eine Hörmann Seriensteuerung. Bei zusätzlichen Komponenten wie speicherprogrammierbaren Steuerungen, Schaltelementen etc. setzen wir nur genormte, eigens getestete Bauteile von Qualitätsanbietern ein. Das sichert eine zuverlässige und langfristige Funktion der Sondersteuerung.

Individuelle Praxistests sichern einfache Bedienung

Neben ausgiebigen Ablauf- und Systemtests sowie Spannungs- und Isolationsprüfungen testen wir unsere Sondersteuerungen prinzipiell auch in der Praxis. Das garantiert neben einer optimalen Funktion auch einen hohen Bedienkomfort.

Individuelle Produktentwicklung

Die komplette elektrische Planung wird im eigenen Hause entwickelt und getestet. Die Elektro-Dokumentation wird mit E-Plan erstellt und garantiert eine große Modularität und Verständlichkeit der Schaltpläne. Bei Integration in kundenspezifische Systeme erfolgt eine technische Abstimmung der Kundenanforderungen bzw. der Werksnormen.

Kontrollierte Abläufe durch Visualisierung

Über eine grafische Benutzeroberfläche steuern, überwachen und verwalten Sie das komplette Steuerungssystem. Die Darstellung erfolgt über ein Bedienpanel oder eine Web-Applikation.

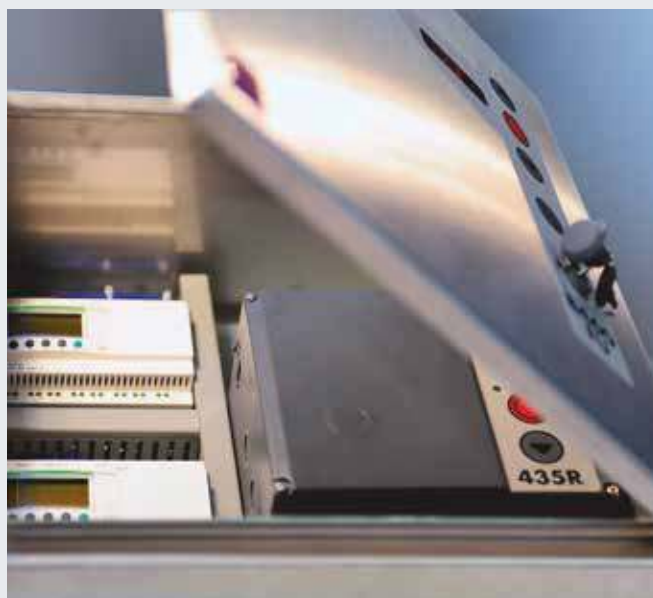

Leistungseigenschaften nach EN 13241-1

Tortypen	SPU F42	SPU 67 Thermo	APU F42	APU F42 Thermo	APU 67 Thermo	ALR F42	ALR F42 Thermo	ALR 67 Thermo	
Windlast	Klasse nach EN 12424								
bis Torbreite 8000 mm	3 ²⁾	3 ²⁾	3 ¹⁾	3 ¹⁾	3 ¹⁾	3 ¹⁾	3 ¹⁾	3 ¹⁾	
ab Torbreite 8000 mm		2			2			2	
Wasserdichtheit	Klasse nach EN 12425								
	3 (70 Pa)	3 (70 Pa)	3 (70 Pa)	3 (70 Pa)	3 (70 Pa)	3 (70 Pa)	3 (70 Pa)	3 (70 Pa)	
Luftdurchlässigkeit	Klasse nach EN 12426								
Sectionaltor ohne Schlupftür	2	2	2	2	2	2	2	2	
Sectionaltor mit Schlupftür	1	1	1	1	1	1	1	1	
Schalldämmung ³⁾	R [db] nach EN ISO 717-1								
Sectionaltor ohne Schlupftür mit Echtglas-Scheiben	25	25	23	23	23	23	23	23	
Sectionaltor mit Schlupftür	24	24	22	22	22	22	22	22	
Wärmedämmung	U-Wert = W/(m ² ·K) nach EN 13241, Anhang B, bei einer Torfläche von 5000 × 5000 mm								
Sectionaltore ohne / mit Schlupftür									
Eingebautes Tor mit ThermoFrame	1,0 / 1,2 0,94 / 1,2	0,62 / 0,82 0,51 / 75							
Kunststoff-Doppelscheiben mit ThermoFrame			3,4 / 3,6 3,3 / 3,6	2,9 / 3,1 2,8 / 3,1		3,6 / 3,8 3,6 / 3,8	3,0 / 3,2 3,0 / 3,2		
Kunststoff-Dreifachscheiben mit ThermoFrame			3,0 / 3,2 2,9 / 3,1	2,5 / 2,7 2,4 / 2,6	2,1 / 2,3 2,0 / 2,2	3,2 / 3,4 3,1 / 3,4	2,6 / 2,8 2,5 / 2,8	2,2 / 2,4 2,1 / 2,3	
Kunststoff-Vierfachscheibe mit ThermoFrame					1,8 / 2,0 1,7 / 1,9			1,9 / 2,1 1,8 / 2,1	
Klima-Doppelscheibe mit ThermoFrame			2,5 / 2,7 2,4 / 2,6	2,0 / 2,2 1,9 / 2,1	1,6 / 1,8 1,5 / 1,7	2,7 / 2,9 2,6 / 2,8	2,1 / 2,3 2,0 / 2,2	1,7 / 1,9 1,6 / 1,8	
Echtglas-Doppelscheibe mit ThermoFrame			3,4 / 3,6 3,3 / 3,6	2,9 / 3,1 2,8 / 3,0	2,6 / 2,8 2,5 / 2,7	3,6 / 3,8 3,6 / 3,8	3,0 / 3,2 3,0 / 3,2	2,7 / 2,9 2,6 / 2,8	
Echtglas-Einfachscheibe mit ThermoFrame									

¹⁾ Mit Schlupftür und Torbreite über 4000 mm Klasse 2

²⁾ Mit Sandwichfenstern ggf. geringere Klassen möglich

³⁾ Bei kombinierten Füllungen ist die schwächere die ausschlaggebende Füllung (z. B. APU, SPU mit Verglasungsrahmen).

Nebentüren	NT 60 für SPU	NT 60 für APU	NT 60 für ALR	NT 60 für ALR Vitraplan	NT 80 Thermo für SPU	NT 80 Thermo für APU	NT 80 Thermo für ALR
Windlast Klasse nach EN 12424	3C	3C	3C	3C	4C	4C	4C
Luftdurchlässigkeit Klasse nach EN 12426	3	3	3	3	3	3	3
Schlagregendichtheit ungeschützt, nach außen öffnend	1A	1A	1A	1A	1A	1A	1A
Wärmedämmung U-Wert = W/(m ² ·K) nach EN 13241, Anhang B, bei einer Türgröße von 1250 × 2200 mm	2,9	4,2	4,7	4,7	1,6	2,2	2,4

	ALR F42 Glazing	ALR 67 Thermo Glazing	ALR F42 Vitraplan
	3	3 2	3
	3 (70 Pa)	3 (70 Pa)	3 (70 Pa)
	2	2	2
	30	30	23
			3,2
			3,2
			3,1
			3,1
	2,7 / -	1,8 / -	
	2,6 / -	1,7 / -	
	3,8 / -	3,0 / -	
	3,8 / -	2,9 / -	
	6,1 / -		
	6,1 / -		

Verglasungen / Füllungen	U _g -Wert W/(m ² ·K)	τ _v -Wert	g-Wert
Kunststoff-Scheiben			
Einfachscheibe, 3 mm			
klar		0,88	
Kristallstruktur		0,84	
Doppelscheibe, 26 mm			
klar	2,6	0,77	0,74
Kristallstruktur	2,6	0,77	0,74
getönt in Grau	2,6	0,03	0,28
getönt in Braun	2,6	0,03	0,25
getönt in Weiß (opal)	2,6	0,69	0,69
Dreifachscheibe, 26 mm			
klar	1,9	0,68	0,67
Kristallstruktur	1,9	0,68	0,67
getönt in Grau	1,9	0,03	0,25
getönt in Braun	1,9	0,03	0,23
getönt in Weiß (opal)	1,9	0,61	0,63
Dreifachscheibe, 51 mm			
klar	1,6	0,68	0,67
Kristallstruktur	1,6	0,68	0,67
getönt in Grau	1,6	0,03	0,25
getönt in Braun	1,6	0,03	0,22
getönt in Weiß (opal)	1,6	0,61	0,63
Vierfachscheibe, 51 mm			
klar	1,3	0,60	0,61
Kristallstruktur	1,3	0,60	0,61
getönt in Grau	1,3	0,02	0,23
getönt in Braun	1,3	0,02	0,20
getönt in Weiß (opal)	1,3	0,54	0,58
Polycarbonat-Scheiben			
Einfachscheibe, 6 mm			
klar	-	-	-
Doppelscheibe, 26 mm			
klar	2,7	0,81	0,75
Echtglas-Scheiben			
Einfachscheibe, 6 mm			
klar	5,7	0,88	0,79
Doppelscheibe, 26 mm			
klar	2,7	0,81	0,76
Klima-Doppelscheibe, 26 mm			
klar	1,1	0,80	0,64
Füllung			
Stegmehrfachplatte	1,9	0,57	0,62

Aufbauten Vitraplan auf Anfrage

U_g-Wert Wärmedurchgangswert
τ_v-Wert Lichttransmissionsgrad (Lichtdurchlässigkeit)
g-Wert Gesamtenergiedurchlassgrad

Konstruktions- und Qualitätsmerkmale

● = Standard

○ = Optional

	SPU F42	SPU 67 Thermo	APU F42	APU F42 Thermo	APU 67 Thermo	
Konstruktion						
selbsttragend	●	●	●	●	●	
Bautiefe, mm	42	67	42	42	67	
Torgroßen						
Breite max. mm, LZ	8000	10000	8000	7000	10000	
Höhe max. mm, RM	7500	7500	7500	7500	7500	
Material, Torblatt						
Stahl-Lamelle, doppelwandig	●	-	●	●	-	
Stahl-Lamelle, doppelwandig, thermisch getrennt	-	●	-	-	●	
Aluminium-Profil	-	-	●	-	-	
Aluminium-Profil, thermisch getrennt	-	-	-	●	●	
Oberfläche, Torblatt						
Stahl verzinkt, beschichtet RAL 9002	●	●	○	○	○	
Stahl verzinkt, beschichtet RAL 9006	○	○	●	●	●	
Stahl verzinkt, beschichtet RAL nach Wahl	○	○	○	○	○	
Alu eloxiert E6 / C0	-	-	●	●	●	
Alu beschichtet RAL nach Wahl	-	-	○	○	○	
Alu beschichtet in Braun / Grau	-	-	-	-	-	
Schlupftür						
	○	○	○	○	○	
Nebentüren						
Nebentür NT 60 ansichtsgleich zum Tor	○	○	○	○	○	
Nebentür NT 80 Thermo ansichtsgleich zum Tor	○	○	○	○	○	
Lamellenfenster Typ A	○	○	-	-	-	
Lamellenfenster Typ D	○	○	-	-	-	
Lamellenfenster Typ E	○	-	-	-	-	
Alu-Verglasungsrahmen	○	○	●	●	●	
Dichtungen						
4-seitig umlaufend	●	●	●	●	●	
Mitteldichtung zwischen den Torgliedern	●	●	●	●	●	
ThermoFrame						
	○	○	○	○	○	
Verriegelungssysteme						
Innenverriegelungen	●	●	●	●	●	
Außen- / Innenverriegelungen	○	○	○	○	○	
Aufschiebesicherung						
bei Toren bis 5 m Höhe mit Wellenantrieb	●	●	●	●	●	
Sicherheitsausstattungen						
Fingerklemmschutz	●	-	●	●	-	
Seiten-Eingreifschutz	●	●	●	●	●	
Absturzsicherung bei Toren	●	●	●	●	●	
Befestigungsmöglichkeiten						
Beton	●	●	●	●	●	
Stahl	●	●	●	●	●	
Mauerwerk	●	●	●	●	●	
andere auf Anfrage						

	ALR F42	ALR F42 Thermo	ALR 67 Thermo	ALR F42 Glazing	ALR 67 Thermo Glazing	ALR F42 Vitraplan
	● 42	● 42	● 67	● 42	● 67	● 42
	8000 7500	7000 7500	10000 7500	5500 4000	5500 4000	6000 7000
	- - ● -	- - - ●	- - - ●	- - ● -	- - - ●	- - ● -
	- - - ● ○ -	- - - ● ○ -	- - - ● ○ -	- - - ● ○ -	- - - ● ○ -	- - - - - ●
	○ ○	○ ○	○ ○	- -	- -	- -
	○ ○	○ ○	○ ○	○ ○	○ ○	○ -
	- - - ●	- - - ●	- - - ●	- - - ●	- - - ●	- - - ●
	● ●	● ●	● ●	● ●	● ●	● ●
	○	○	○	○	○	○
	● ○	● ○	● ○	● -	● -	● -
	●	●	●	●	●	●
	● ● ●	● ● ●	- ● ●	● ● ●	- ● ●	● ● ●
	● ● ●	● ● ●	● ● ●	● ● ●	● ● ●	● ● ●

Hörmann Produktprogramm

Alles aus einer Hand für Ihren Objektbau





Schneller Service bei Prüfung, Wartung und Reparatur

Durch unser flächendeckendes Service-Netz sind wir auch in Ihrer Nähe und rund um die Uhr für Sie einsatzbereit.

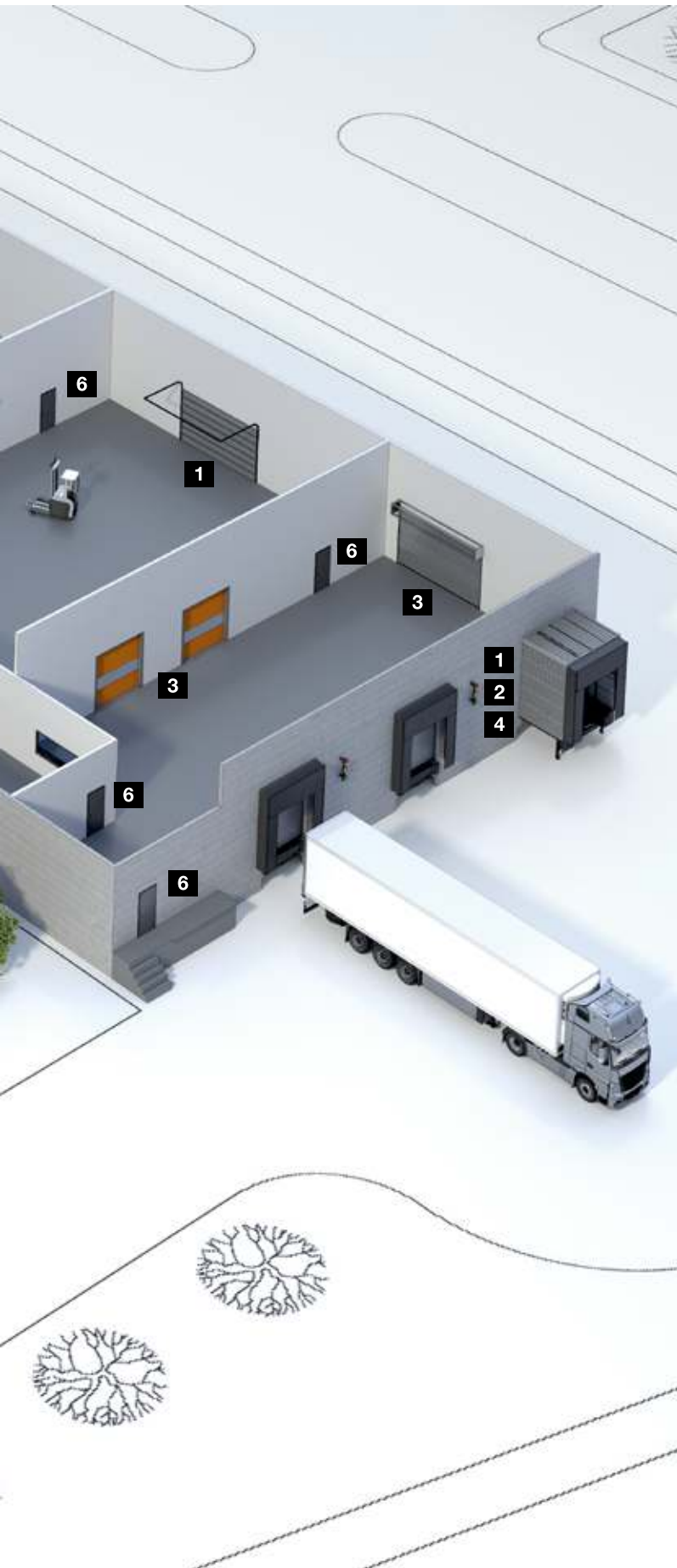

Sectionaltore



Rolltore und Rollgitter



Schnellauftore



Verladetechnik



**Stahl- und
Edelstahl-Schiebetore**



**Multifunktionsüren
aus Stahl und Alu**



Stahl- und Edelstahltüren



**Stahlzargen mit hochwertigen
Holz-Funktionüren
von Schörghuber**



**Vollverglaste
Rohrahmenelemente**



Automatik-Schiebetüren



Durchblickfenster



Sammelgaragentore



Zufahrtskontrollsysteme

Hörmann: Qualität ohne Kompromisse



Hörmann KG Amshausen, Deutschland



Hörmann KG Antriebstechnik, Deutschland



Hörmann KG Brandis, Deutschland



Hörmann KG Brockhagen, Deutschland



Hörmann KG Dissen, Deutschland



Hörmann KG Eckelhausen, Deutschland



Hörmann KG Freisen, Deutschland



Hörmann KG Ichtershausen, Deutschland



Hörmann KG Werne, Deutschland



Hörmann Alkmaar B.V., Niederlande



Hörmann Legnica Sp. z o.o., Polen



Hörmann Beijing, China



Hörmann Tianjin, China



Hörmann LLC, Montgomery IL, USA



Hörmann Flexon LLC, Burgettstown PA, USA



Shakti Hörmann Pvt. Ltd., Indien

Als einziger Hersteller auf dem internationalen Markt bietet die Hörmann Gruppe alle wichtigen Bauelemente aus einer Hand. Sie werden in hochspezialisierten Werken nach dem neuesten Stand der Technik gefertigt. Durch das flächendeckende Vertriebs- und Servicenetz in Europa und die Präsenz in Amerika und Asien ist Hörmann Ihr starker, internationaler Partner für hochwertige Bauelemente. In einer Qualität ohne Kompromisse.

GARAGENTORE
ANTRIEBE
INDUSTRIETORE
VERLADETECHNIK
TÜREN
ZARGEN

HÖRMANN