



SST FLEX

Automatic Schiebe-
Schwenktüranlagen für
Flucht- und Rettungswege
mit leistungsstarken ES Antrieben

SST FLEX – öffnet in normaler Weite, schwenkt auf volle Breite

Für jeden Eingang, jede Aufgabe, jeden Anspruch

Automatic Schiebe-Schwenktüranlagen SST FLEX passen sich unterschiedlichsten Gebäudeöffnungen, verschiedenen Forderungen und individuellen Wünschen optimal an.

Leistungsstarke ES Antriebe zeichnen sich durch schnelle, gleichmäßige Bewegungsabläufe, geringe Geräuschentwicklung und hohe Benutzerfreundlichkeit aus. Die ES Antriebe, mit denen die hier vorgestellten Anlagen ausgerüstet sind, verfügen über besonders große Leistungstärke und bieten auch unter schwierigen Bedingungen die Gewähr für hohe Funktionssicherheit.



Der Klassiker unter den Türanlagen für Flucht- und Rettungswege

Bei Automatic Schiebe-Schwenktüranlagen SST FLEX lassen sich sowohl die Türflügel als auch die Seitenteile nach außen schwenken, ohne dass irgendwelche Verriegelungen gelöst werden müssen. Dadurch verdoppelt sich die Durchgangswerte der Anlagen – das entscheidende Plus im Notfall, aber auch im Alltag oft von Nutzen. Durch das Aufschwenken von Flügeln und Seitenteilen sind sie als Fluchtwegtür zugelassen.

Besonders wirtschaftlich

Durch variable Abmessungen gewährleisten Automatic Schiebe-Schwenktüranlagen SST FLEX besonders wirtschaftliche Lösungen. Alle Anlagen werden nach Aufmaß projektiert und hergestellt sowie einbaufertig geliefert. Auf Wunsch übernimmt dormakaba die Montage und Inbetriebnahme.

Komfortabel und sicher

Die Steuerungen mit einstellbaren und selbstlernenden Parametern erfüllen alle Anforderungen an den Funktionsumfang.

Zugleich bieten sie die Gewähr für hohe Zuverlässigkeit und sorgen zusammen mit der Überwachung der Schließkraft für größtmögliche Betriebssicherheit. Integrierte Verriegelungen ermöglichen die sichere Verwirklichung individueller Vorgaben für den Einbruchschutz.

Merkmale und Vorteile

- Umfassender Leistungsumfang
- Problemlose Anpassung an individuelle Vorgaben
- Flucht- und Rettungswegtüren durch ausschwenkbare Flügel und Seitenteile
- Hohe Wirtschaftlichkeit und Zuverlässigkeit durch bewährte Komponenten



Fertigung in gesicherter Qualität

Konstruktion und Lieferumfang

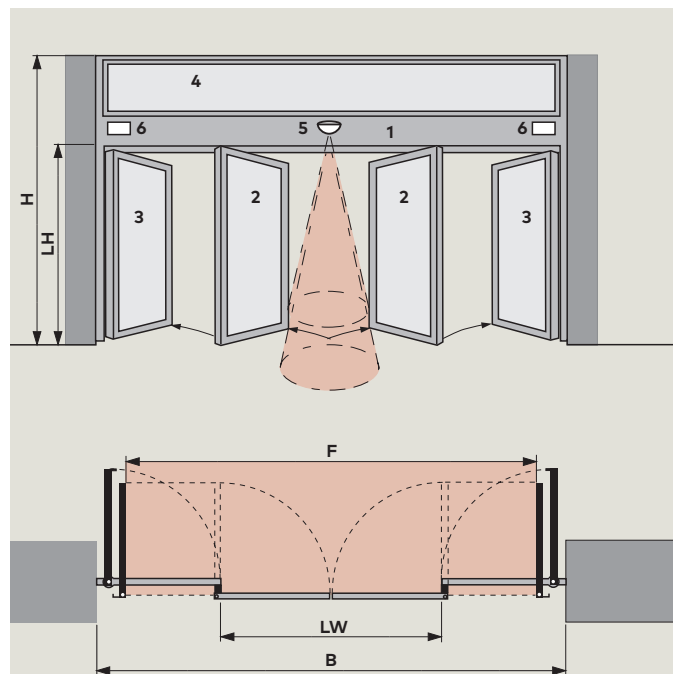

- 1 Selbsttragender Kämpfer mit Antrieb und integrierter Steuerung
- 2 Aufschwenkbare Türflügel mit Einscheiben- oder Verbund-Sicherheitsglas
- 3 Aufschwenkbare Seitenteile
- 4 Oberlicht oder Abschottung
- 5 Impulsgeber, z. B. Bewegungsmelder oder Sensorik
- 6 Nebenschließkantenabsicherung nach DIN 18650 und EN 16005

H	Anlagenhöhe
LH	Lichte Höhe
B	Anlagenbreite
F	Fluchtwegbreite
LW	Lichte Weite

Daten und Merkmale

Abmessungen und Ausführungen	SST FLEX
Schiebeflügel- und Seitenteil-Ausführung	FLEX Profile ●
	Oberlicht ○
Mit schwenkbaren Türflügeln	●
Mit schwenkbaren Seitenteilen	●
Für Rettungswege zugelassen	●
Anzahl Türflügel	2
Durchgangsweite LW	1000 – 2500 mm
Gesamtbreite B	2520 – 5520 mm
Türflügelgewicht max.	2 x 110 kg
Antriebsquerschnitt Breite x Höhe (mit eckiger Verkleidung)	202 x 200 mm
Durchgangshöhe LH	2100 – 2500 mm
Sicherheitsabstand an den Nebenschließkanten	○
Software zur Absicherung der Nebenschließkanten	○

Technische Daten

Öffnungs- und Schließkraft stufenlos einstellbar, max. 150 N	●
Parametereinstellung	●
Öffnungsgeschwindigkeit, stufenlos einstellbar – Antrieb ES 200	100 – 700 mm/s
Schließgeschwindigkeit, stufenlos einstellbar	100 – 500 mm/s
Schleichfahrt, stufenlos einstellbar	30 – 90 mm/s
Anschlussspannung, Frequenz	240 V, 50 Hz
Leistungsaufnahme, max.	250 W
Externe Stromversorgung	24 V, 2 A
Schutzart	IP 20
Temperaturbereich	-20 – +60 °C
Zulässige Luftfeuchtigkeit (relativ)	max. 93 % (nicht kondensierend)
TÜV-baumustergeprüft	●
Geprüft nach den Niederspannungsrichtlinien	●
Fertigung nach ISO 9001 zertifiziert	●

Antrieb und Steuerung	SST FLEX
Antriebsausführung ES 200	●
Mikroprozessorsteuerung	●
Funktionsprogramme	Aus ●
	Automatic ●
	Dauerauf ●
	Teiloffen ●
	Ausgang ●
Nacht-Bank-Funktion	●
Anschluss für Schleusensteuerung	○
Öffnungsverzögerung für Scheck- bzw. Codekartenleser oder Schlüsseltaster	●
Selbstlernend	●
Potenzialfreier Kontakt	●
Ausstattung gemäß DIN 18650 und EN 16005	○
Automatische Reversierung	●
Stromlos öffnend	○
Stromlos schließend*	○
Panikschließen (Regularien beachten)	○
Programmschalter	○
Anschluss für Zutrittskontrollsystem	●
Klingelkontakt	○
Türzustandsmeldung	○
Modul zur Ankopplung an EIB-Gebäudeleitsystem	○
Optische Fehleranzeige	○
Batteriepaket	○
Notstrommodul USV	○
Stopp nach Aufschwenken der Flügel	●
* Vorschriftenlage beachten	

Zusatzausstattungen/Verriegelungen

Elektromechanische Kombiverriegelung	○
Elektrische Handverriegelung (nur in Verbindung mit Batteriepaket)	○

● Standard ○ Option – nicht vorhanden

Mit FLEX Profilen

Feingerahmte Schiebe-Schwenktüranlagen mit Ganzglas-Optik

Durch das von dormakaba entwickelte Profilsystem FLEX erhalten die damit ausgestatteten Automatic Schiebe-Schwenktüranlagen das großzügige Erscheinungsbild von Ganzglasanlagen. Das FLEX Profilsystem ermöglicht es, bei gleichem Profilsystem, zwischen Einfachverglasung oder Isolierverglasung wählen zu können.

Zugleich sorgt das filigrane Rahmensystem für optimale Dichtigkeit und bestmöglichen Schutz der Glaskanten. Automatic Schiebe-Schwenktüranlagen bilden überall dort die überzeugende Lösung, wo in Rettungswegen größtmögliche Sicherheit gewährleistet sein muss und zugleich ein Höchstmaß an Lichteinfall und Durchblick auf hohem architektonischem Niveau zu verwirklichen ist.

2-flügelig

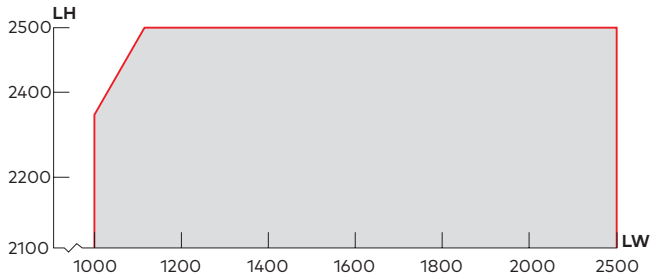

1-flügelig (nur auf Anfrage)

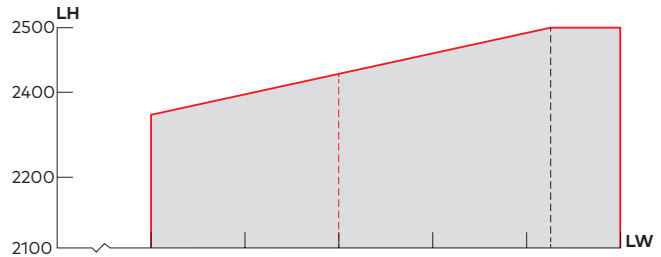

Ab 900 mm auch als Fluchtweg einsetzbar

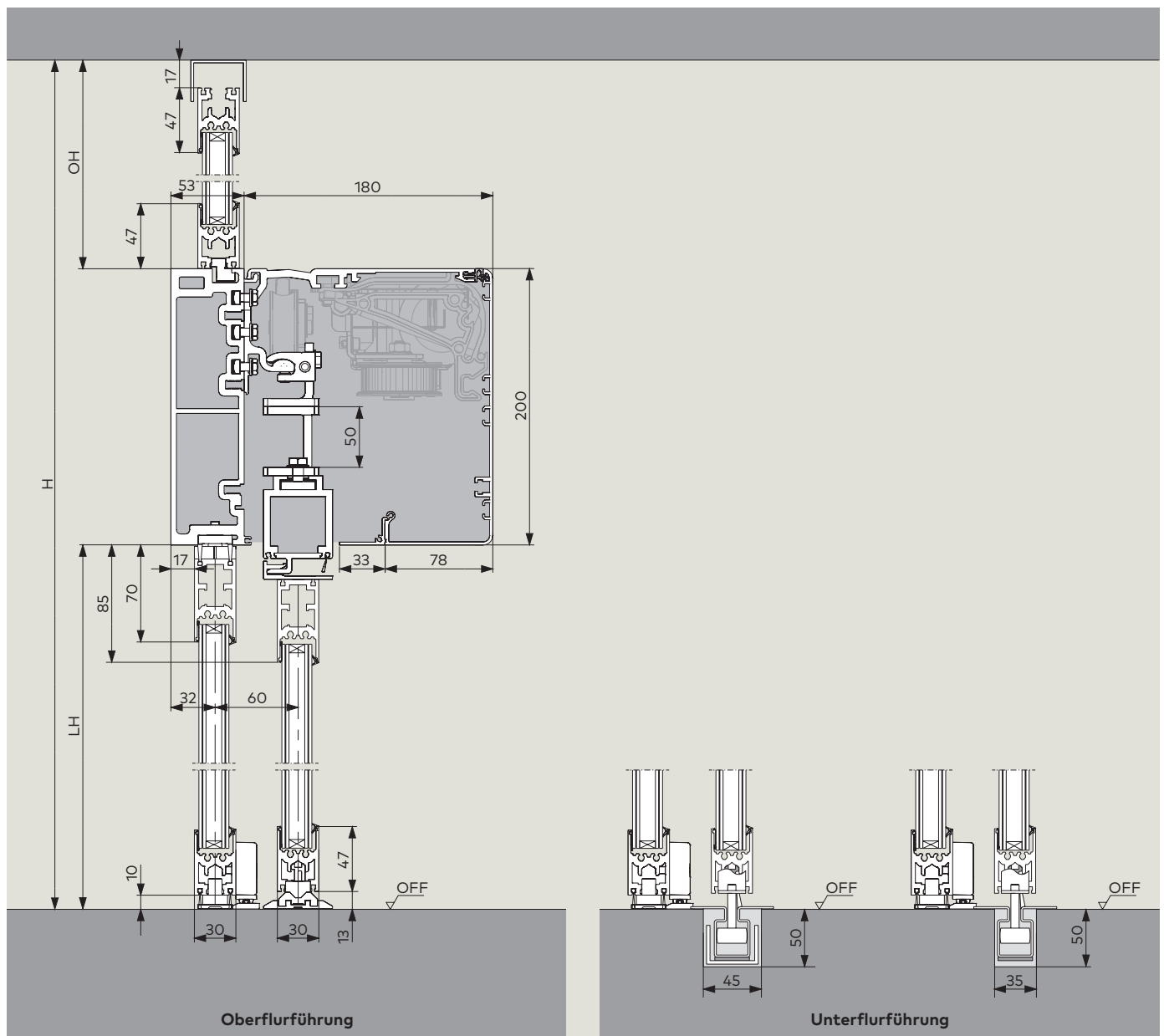

2-flügelig mit Oberflurführung

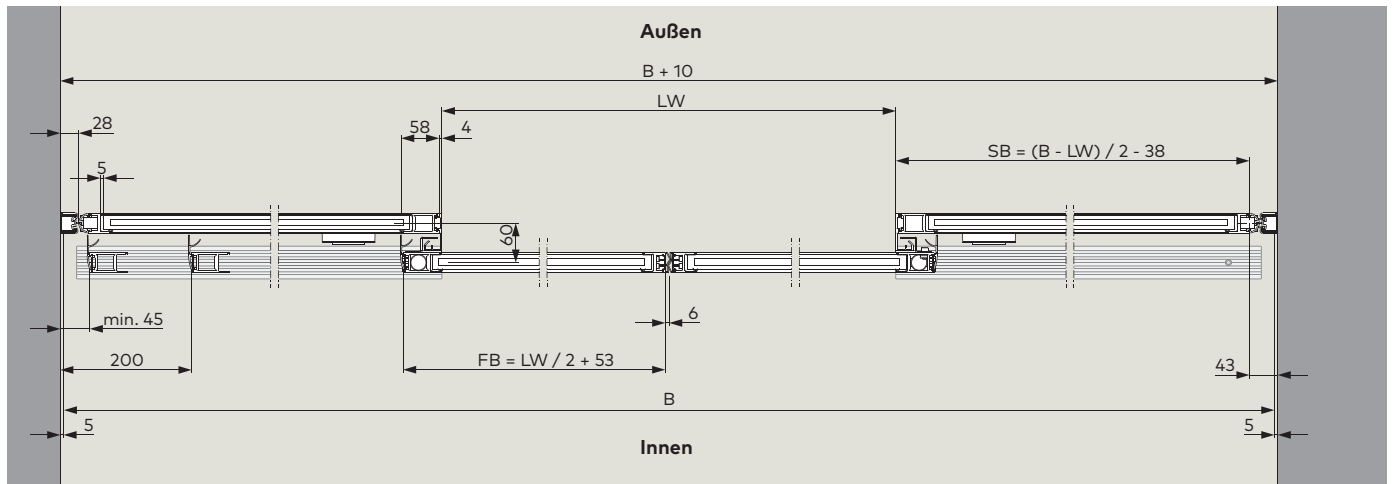

2-flügelig mit Unterflurführung

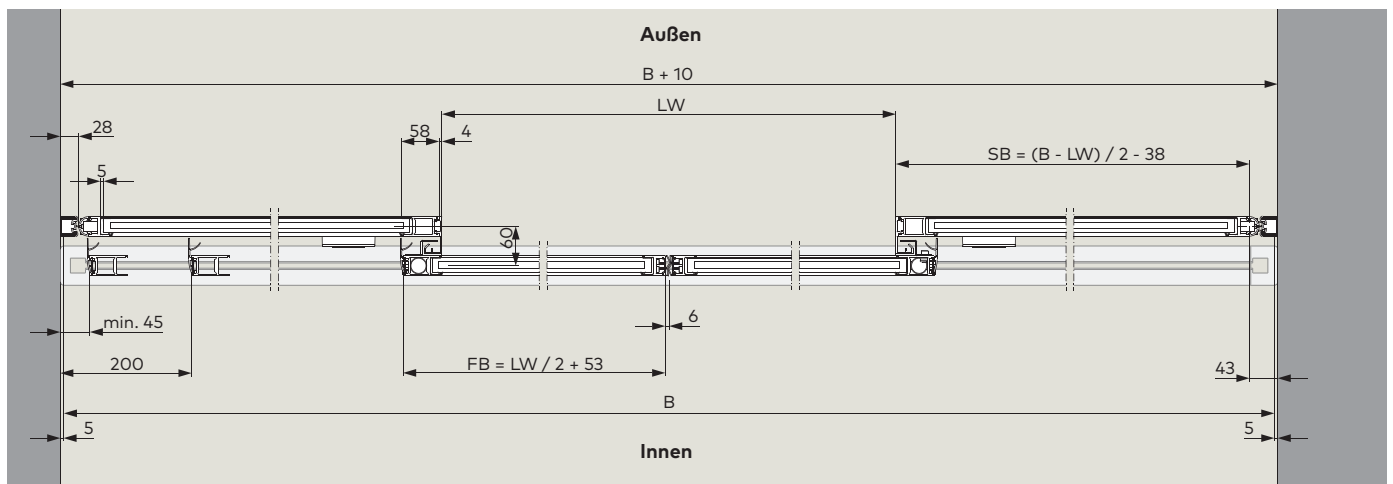

Standardabmessungen SST FLEX

Variante	01	02	03	04	05	06	07	08	09	10	11	12	13	14	15	16
LW	1000	1100	1200	1300	1400	1500	1600	1700	1800	1900	2000	2100	2200	2300	2400	2500
B1	2520	2750	2920	3120	3320	3520	3720	3920	4120	4320	4520	4720	4920	5120	5320	5520
F	2030	2230	2430	2630	2830	3030	3230	3430	3630	3830	4030	4230	4430	4630	4830	5030

Berechnung der Türabmessungen

mit Sicherheitsabstand $B1 = LW \times 2 + 520$
 $LW = (B1 - 520) / 2$

ohne Sicherheitsabstand $B2 = LW \times 2 + 210$
 $LW = (B2 - 210) / 2$

H	Anlagenhöhe	B	Gesamtbreite
OH	Oberlicht Höhe	B1	Anlagenbreite mit Sicherheitsabstand
LH	Lichte Höhe	B2	Anlagenbreite ohne Sicherheitsabstand
OFF	Oberkante Fertigflur	SB	Seitenteilbreite
		FB	Flügelbreite
		F	Fluchtwegbreite
		LW	Lichte Weite

Alle Maße in mm

Schwenkbare Fahrflügel und Seitenteile

SST-FLEX – für große Sicherheit und zusätzlichen Nutzen

Druck gegen Türflügel und Seitenteile von Automatic Schiebe-Schwenktüranlagen genügt, und schon geben sie den Weg nach draußen frei.

So können Gebäude im Notfall selbst dann schnell verlassen werden, wenn es zu panikartigem Gedränge an den Ausgängen kommt. Die aufgeschwenkten Türflügel und Seitenteile bleiben nach dem Ausschwenken in ihrer Position stehen, können aber leicht von Hand verschoben werden. Diese „Eröffnung“ ist auch an heißen Sommertagen von Vorteil, und sie bietet die Möglichkeit, die Eingänge von

Geschäften und Kaufhäusern als zusätzliche Verkaufsfläche zu nutzen. Durch eigens entwickelte Profile mit integrierten hochwirksamen Dichtungen schützen Automatic Schiebe-Schwenktüranlagen SST in geschlossenem Zustand wirkungsvoll vor Wärmeverlust und Zugluft. Zugleich bieten sie durch ihre Softline-Querschnitte und minimalen Abstände zwischen Türflügeln und Seitenteilen größtmögliche Sicherheit bei jeder Art von Kontakt mit den Türflügeln. Wirksamer Einklemmschutz durch speziell geformte Drehprofile an den schwenkbaren Seitenteilen.

Anschlüsse SST FLEX

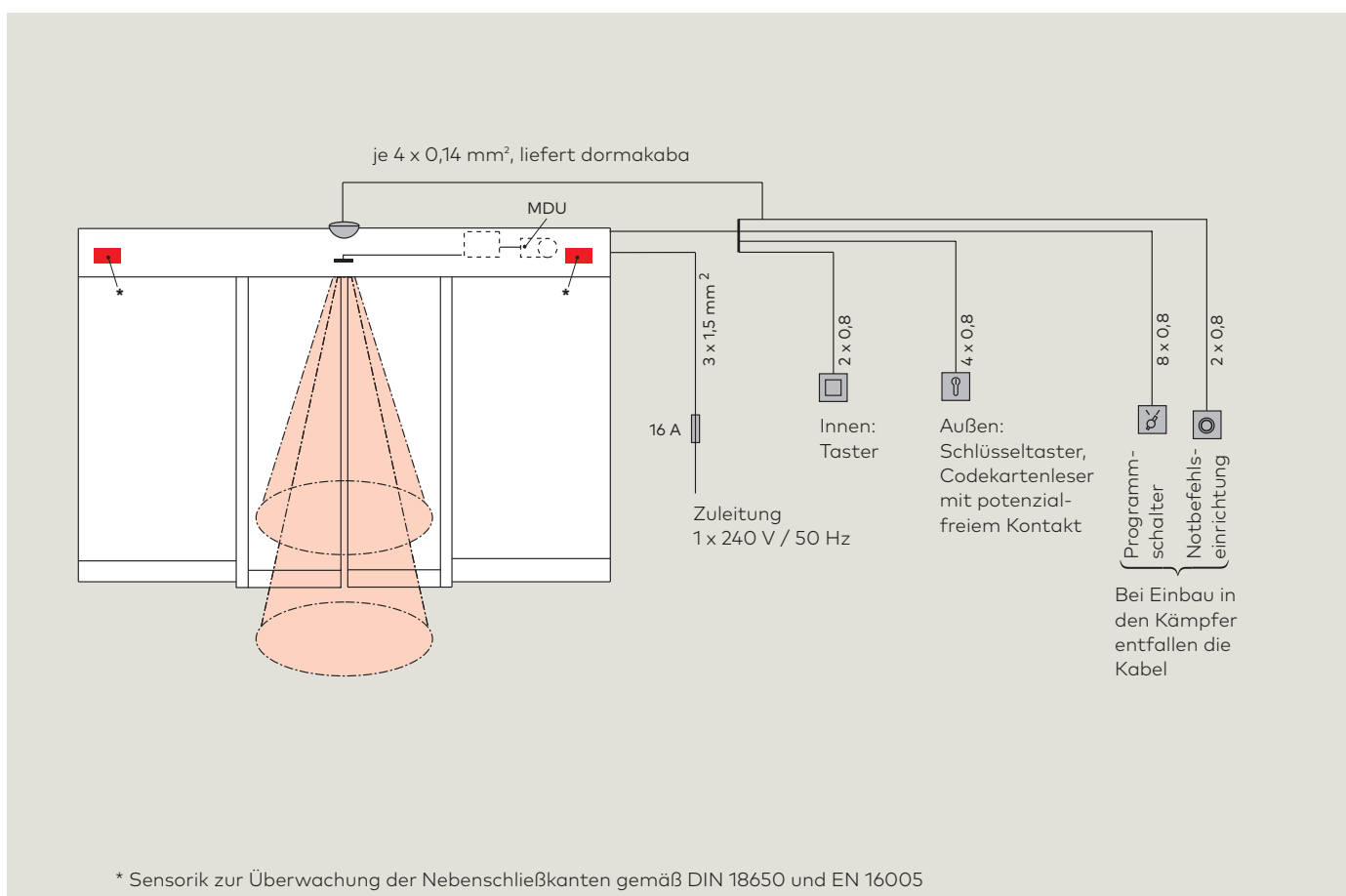

Die externe Notbefehlseinrichtung soll in der Nähe der Tür angebracht werden. Kabellänge max. 50 m.

Kann mit dem Programmschalter in einem Kabel verlegt werden.

Bei der Verkabelung des externen Programmschalters beträgt die max. Kabellänge 50 m. Gleichzeitig muss dieses Kabel bei Verlegung mit anderen Leitungen mit einer Abschirmung versehen werden (z. B. LIYCY 6 x 0,25 mm² flexibel Fa. Lapp).

Das breitgefächerte Automatic Systemzubehör von dormakaba wird durch weitere Komponenten abgerundet, die speziell auf die verschiedenen Sicherheitsmaßnahmen abgestimmt sind.

Auf den folgenden Seiten sehen Sie Beispiele aus dem reichhaltigen dormakaba Systemzubehör.



Programmschalter

Durch die Kombination mit einem Programmschalter aus dem dormakaba Zubehörprogramm wird das automatische Türsystem individuellen Bedienungsanforderungen gerecht und ist kinderleicht zu handhaben.



Die Programmschalter sind in verschiedenen Ausführungen und für jede erdenkliche Anforderung konzipiert.

Die Optionen reichen von der mechanischen bis zur vollelektronischen Ausführung, wahlweise auch über Profilhalbzylinder oder vollelektronische Codierung abschließbar.



- Bis zu 5 verschiedene Funktionen:
Aus, Automatic, Ausgang, Teiloffen, Dauerauf
- Elektronische Programmschalter im Objektdesign System 55 für höchste ästhetische Ansprüche

Für Schiebetürantriebe	Bezeichnung	Spezifikation	Installationssystem	Bestell-Nr.
	PG-S1	5-stellig, Aluminium, weiß, UP, 80 x 80 x 40 mm	Gira S-Color	19135401150
	PG-S2	5-stellig, abschließbar, Aluminium, weiß, UP, 80 x 80 x 40 mm	Gira S-Color	19135602150
	EPS-S	Vollelektronischer Programmschalter im Design System 55, 5-stellig, abschließbar über Codierung oder zusätzlichen Schlüsseltaster TL-ST S55, Folientastatur, aluminiumfarbig, weiß, UP, 80 x 80 mm	System 55	16556901150





Notbefehlseinrichtungen

	Bezeichnung	Spezifikation	Installationssystem	Bestell-Nr.
	NAT	Notbefehlseinrichtungen (Funktion Not-Aus) zur Unterbrechung der Türbewegung durch automatische Türantriebe; Ausführung gemäß ZH 1/494 bzw. BGR 232 sowie DIN 18650 und EN 16005; Schaltknopf in Rot mit Zentralplatte in Gelb Kontaktbelastbarkeit: max. 10 A bei 230 V AC		
	NAT 1	Schließer: 1, Öffner: 1, Rahmen weiß, UP, 80 x 80 mm	System 55	90400025
	NAT 2 ohne Abbildung	Ausführung „Not Auf“ mit grünem Schaltknopf, Schließer: 1, Öffner: 1, Kontaktbelastbarkeit: max. 10 A bei 230 V AC, Rahmen weiß, UP, 80 x 80 mm	System 55	90400035
	NAT 4	Schließer: 1, Öffner: 1, AP, 68 x 68 mm		05027031332
	TL-N S55	Hochintensiv beleuchtete Nottasterumgebung mit optischer Anzeige des Verriegelungszustandes, optische und akustische Alarmierung durch gelbes Blitzlicht sowie über integrierte Alarmsirene, sabotageschutz unter Glas, ohne Rahmen , Schließer: 1, Öffner: 1, Kontaktbelastbarkeit: max. 1 A bei 24 V DC, UP, 80 x 80 mm	System 55	56330500

Aktiv-Infrarotmelder

Sicherheitssensoren	Bezeichnung	Spezifikation	Farbe	Bestell-Nr.
	Prosecure Opti Scan	Der Aktiv-Infrarot-Vorhang nach EN 16005 sorgt für die optimale Absicherung des seitlichen Türbereichs. Er schützt Personen im Gefahrenbereich der sich öffnenden Türflügel.	Schwarz Silber Weiß	86301100 86302100 86303100
	Prosecure Opti Scan 1	Der Aktiv-Infrarot-Vorhang nach DIN 18650 und EN 16005 sorgt für die optimale Absicherung des seitlichen Türbereichs. Er schützt Personen im Gefahrenbereich der sich öffnenden Türflügel.	Schwarz Silber Weiß	86301101 86302101 86303101
Kombisensoren				
	Prosecure Opti Combi	Der Aktiv-Infrarot-Vorhang kann richtungserkennend als Lichtschrankenersatz eingesetzt werden, LCD-Anzeige, präzise Positionierung des AIRVorhangs dank Anzeige des Neigewinkels auf übersichtlicher Skala (DIN 18650 und EN 16005).	Schwarz Silber Weiß	86711400 86712400 86713400

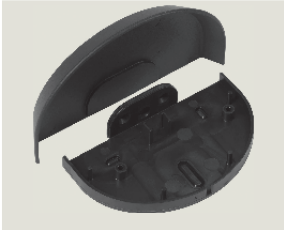
Bewegungsmelder

Bewegungsmelder	Bezeichnung	Spezifikation	Farbe	Bestell-Nr.
	Prosecure Easy Motion Mono	Zur vollautomatischen Begehung der Tür nach Impuls-gabe; Verstellmöglichkeit für Neigungswinkel, schräges Gesichtsfeld und Feldgröße, LED Statusanzeige Umgebungstemperatur -20 °C bis 60 °C	Schwarz Silber Weiß	86001000 86002000 86003000
	Prosecure Easy Motion Stereo	Verstellmöglichkeit für Neigungswinkel, schräges Gesichtsfeld und Feldgröße, Richtungserkennung, Querverkehrsoptimierung, Immunität, LED Statusanzeige Umgebungstemperatur -20 °C bis 60 °C	Schwarz Silber Weiß	86011000 86012000 86013000
	Prosecure Opti Motion Mono	Verstellmöglichkeit für Neigungswinkel, schräges Gesichtsfeld und Feldgröße, Richtungserkennung, Immunität, LED Statusanzeige Umgebungstemperatur - 20 °C bis 60 °C	Schwarz Silber Weiß	86101000 86102000 86103000
	Prosecure Opti Motion Stereo	Verstellmöglichkeit für Neigungswinkel, schräges Gesichtsfeld und Feldgröße, Richtungserkennung, Querverkehrsoptimierung, Slow Motion Funktion, Immunität, LED Statusanzeige Umgebungstemperatur - 20 °C bis 60 °C	Schwarz Silber Weiß	86111000 86112000 86113000
Zubehör	Bezeichnung	Spezifikation		Bestell-Nr.
	Wetter-schutzhaube	Für Easy Motion Bewegungsmelder		86031900
	Wetter-schutzhaube/ Deckenwinkel	Für Opti Motion Bewegungsmelder		86131900
	Prosecure Remote Control	Fernbedienung zur Programmierung von Bewegungsmeldern der Prosecure Opti Serie und Fremdprodukten; zur exakten Einstellung von Sensoren mit hoher Montagehöhe; selbsterklärende Menüführung, LCD Display Umgebungstemperatur - 20 °C bis 60 °C		86991900

SST FLEX

Ausschreibungstext

Automatische Schiebeschwenktüranlage in feingerahmter Ausführung mit in Fluchrichtung schwenkbar gelagerten und mit der Kämpferkonstruktion körperfest verbundenen Türflügeln sowie Seitenteilen mit klemmfrei ausgeführten FLEX Profilen. Gefertigt nach den Richtlinien für kraftbetätigte Fenster, Türen und Tore, ZH 1/494, den UVV und VDE-Vorschriften, jeweils neueste Auflage.

Fertigung nach ISO 9000 zertifiziert.

Ausstattung mit zwei selbstüberwachten Lichtschranken. TÜV-baumustergeprüft auf Grundlage von DIN 18650 und EN 16005. Anschluss an 230 V AC, 50 Hz. Schiebetürantrieb ES 200 mm, mit Mikroprozessorsteuerung, selbstlernend.

Ausführung Laufschiene

- Austauschbar

Verriegelungen

- Elektromechanische Kombiverriegelung mit interner Handentriegelung
- Elektromechanische Kombiverriegelung mit externer Handentriegelung

Impulsgeber

- Radarmelder Standard
- Radarmelder richtungserkennend
- Kombisensoren Standard
- Taster
- Sonstige Impulsgeber, Typ = ...
- Absicherung gemäß DIN 18650 und EN 16005

Antriebsoptionen

- Modul zur Ankopplung an EIB-Gebäudeleitsystem
- Sicherheitssoftware zur Absicherung der Nebenschließkante bei Sicherheitsabständen kleiner als 200 mm durch Kraftbegrenzung
- Externe Notstromversorgung für 30 Minuten Dauerbetrieb

Funktionsprogramme

- Aus, Ausgang, Dauerauf, Automatic, Selbstregelnd Teiloffen
- Nacht-Bank-Funktion
- Schleusensteuerung bei zwei hintereinander liegenden Türen

Ausführung Programmschalter

- Abschließbar
- Abschließbar, PZ austauschbar

Einbau abschließbarer Programmschalter

- Extern UP
- Extern AP

Einbau Not-Aus-Taster

- Extern UP
- Extern AP
- Extern unter Glas
- Ohne

Abmessungen

- Gesamtbreite B1 bzw. B2 = ... mm
- Gesamthöhe H = ... mm
- Durchgangswerte LW = ... mm
- Durchgangshöhe LH = ... mm

Montageart Bodenschiene

- Durchgehend Unterflur
- Geteilt Oberflur

Verglasung Schiebeflügel und Seitenteile

- ESG 8, 10, 12 mm
- Iso 22 mm
- Sonderverglasung

Oberlicht

- Ohne Oberlicht, ohne Paneel
- Mit Oberlicht
- Mit Paneel

Aufteilung Oberlicht

- Einteilig
- Zweiteilig
- Dreiteilig

Glasausführung Oberlicht

- ESG 8, 10, 12 mm
- Iso 22 mm
- Sonderverglasung

Farbe Leichtmetallteile

- Silber, Eloxal E6/CO
- RAL = ...
- Sonderfarbe = ...



www.dormakaba.com

dormakaba Deutschland GmbH
DORMA Platz 1
58256 ENNEPETAL
Deutschland
T: +49 2333 793-0
F: +49 2333 793-4950

WN 052 091 51532, 04/17, SST FLEX, D, x, DMS, xx/13
Technische Änderungen vorbehalten