



Doppel- und Sammelgaragentore

Kiptor ET 500, Schiebetor ST 500, Schwingtor N 500

HÖRMANN



Straßen-
schäden



Wartungsfahrer
keine Fahrgäste



INHALT

4	Gute Gründe für Hörmann
10	Tortypen
12	Motivübersicht Doppel- und Sammelgaragentore
14	Gesamtübersicht
16	Motive
20	Farbgestaltung
22	Schwingtor N 500
24	Kiptor ET500
26	Schiebetor ST500
28	Schlupftürtore und Nebentüren
30	Garagentor-Antriebe
34	Mobiles Zubehör
36	Größen und Einbaudaten
43	Hörmann Produktprogramm

Die gezeigten Tore sind teilweise mit Sonderausstattungen ausgerüstet und entsprechen nicht immer der Standardausführung.

Die abgebildeten Oberflächen und Farben sind aus drucktechnischen Gründen nicht farbverbindlich.

Urheberrechtlich geschützt. Nachdruck, auch auszugsweise, nur mit unserer Genehmigung. Änderungen vorbehalten.

◀ Kiptor ET 500, Motiv 405 mit bauseitiger Beplankung

„Einen guten Namen muss man sich erarbeiten.“

August Hörmann

Ganz im Sinne des Firmengründers ist die Marke Hörmann heute ein echtes Qualitätsversprechen. Das Familienunternehmen ist mit über 80 Jahren Erfahrung im Tor- und Antriebsbau und über 20 Millionen verkaufter Tore und Antriebe zu Europas Nr. 1 geworden. Das gibt Ihnen ein gutes Gefühl beim Kauf eines Hörmann Doppel- und Sammelgaragentores.



1 Markenqualität aus Deutschland

Alle Tor- und Antriebskomponenten werden bei Hörmann selbst entwickelt und produziert, sind **hundertprozentig aufeinander abgestimmt** und zu Ihrer Sicherheit von unabhängigen, anerkannten Instituten **geprüft und zertifiziert**. Sie werden nach dem Qualitätsmanagementsystem DIN ISO 9001 in Deutschland gefertigt und erfüllen alle Anforderungen der Europa-Norm 13241-1. Daneben arbeiten unsere hoch qualifizierten Mitarbeiter intensiv an neuen Produkten, ständigen Weiterentwicklungen und Detailverbesserungen. So entstehen Patente und Alleinstellungen am Markt.



2 Garagentore für Generationen

Langzeittests unter realen Bedingungen sorgen für ausgereifte Serienprodukte in Hörmann Qualität. Aus diesem Grund und dank hervorragender technischer Lösungen sowie einer kompromisslosen Qualitätssicherung haben Sie **viele Jahre lang Freude an den Doppel- und Sammelgaragentoren von Hörmann.**



3 Zukunft im Blick

Hörmann geht mit gutem Beispiel voran. Deswegen deckt das Unternehmen **seinen Energiebedarf zu 100 % aus Ökostrom.** Gleichzeitig werden durch die Einführung eines intelligenten und zertifizierten Energiemanagement-Systems jährlich viele Tonnen CO₂ gespart. Und nicht zuletzt bietet Hörmann Produkte für nachhaltiges Bauen.



4 Ruhiger, leiser Torlauf auch bei hoher Frequenz

Doppelte Laufrollen in der Führungsschiene und kugelgelagerte Führungsrollen lassen das Tor **sanft, leise und absolut präzise** laufen – selbst im Dauergebrauch. Das Kipptor ET 500 und das Schiebetor ST 500 sind für eine Lebensdauer von mind. 250000 Torzyklen ausgelegt; das Schwingtor N 500 optional mit verstärktem Federpaket für ca. 100000 Torzyklen.

5 Konstruktiv rundum gut gesichert

Die offene Konstruktionsweise mit Sicherheitsabständen zwischen Torblatt und Baukörper bietet an den Seiten- und Unterkanten **zuverlässigen Schutz vor Verletzungen** der Finger. Ein speziell geformtes EPDM-Profil schützt die Schließkante des Torflügels. Beim Kipptor ET 500 und beim Schiebetor ST 500 sichert eine integrierte Lichtschranke zusätzlich den Öffnungsbereich des Tores.

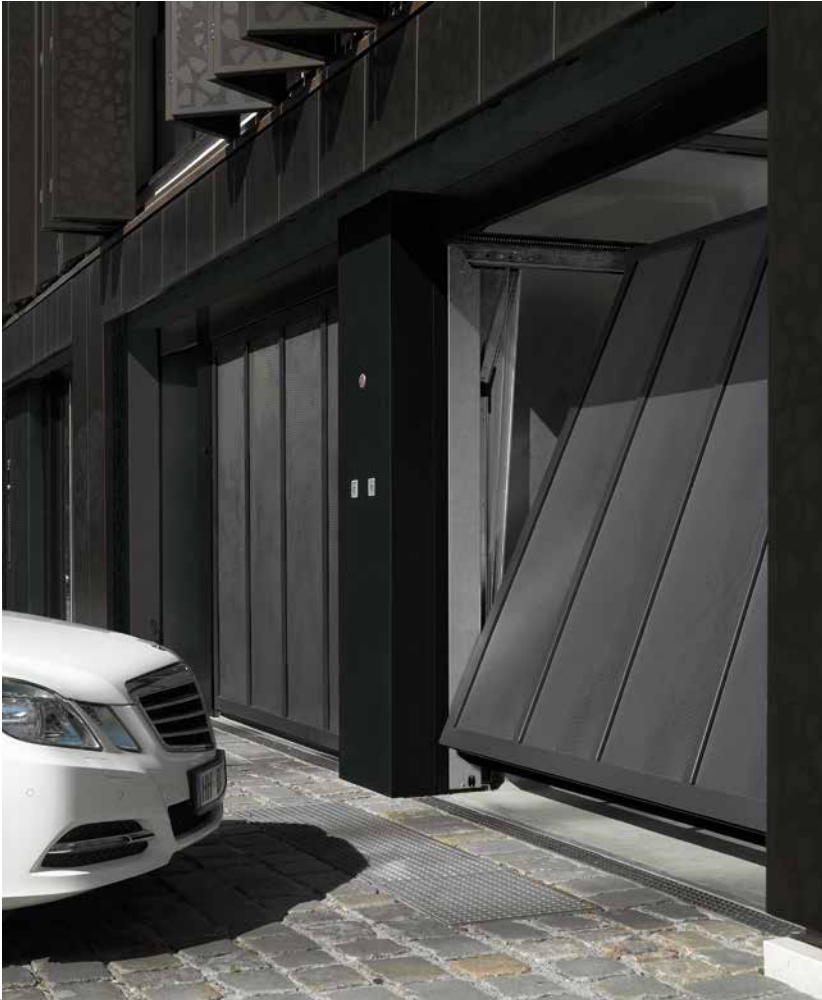

6 Geprüfte Einheit von Tor und Antrieb

Alle Doppel- und Sammelgaragentore werden immer zusammen mit den jeweils passenden Antrieben von unabhängigen, anerkannten Instituten geprüft und zertifiziert. So wird sichergestellt, dass die **Einheit aus Tor und Antrieb** einwandfrei und sicher läuft. Das ist besonders wichtig, wenn das Tor in öffentlichen Bereichen wie Tief- und Sammelgaragen eingebaut ist.

7 Praktische Schlupf- und Nebentüren

Die Doppel- und Sammelgaragentore erhalten Sie auf Wunsch auch **mit praktischer Schlupftür oder zum jeweiligen Motiv ansichtsgleichen Nebentüren**. Die Anordnung der Schlupftüren ist links, rechts oder mittig möglich. Obentürschließer gehören zum Standard-Lieferumfang.

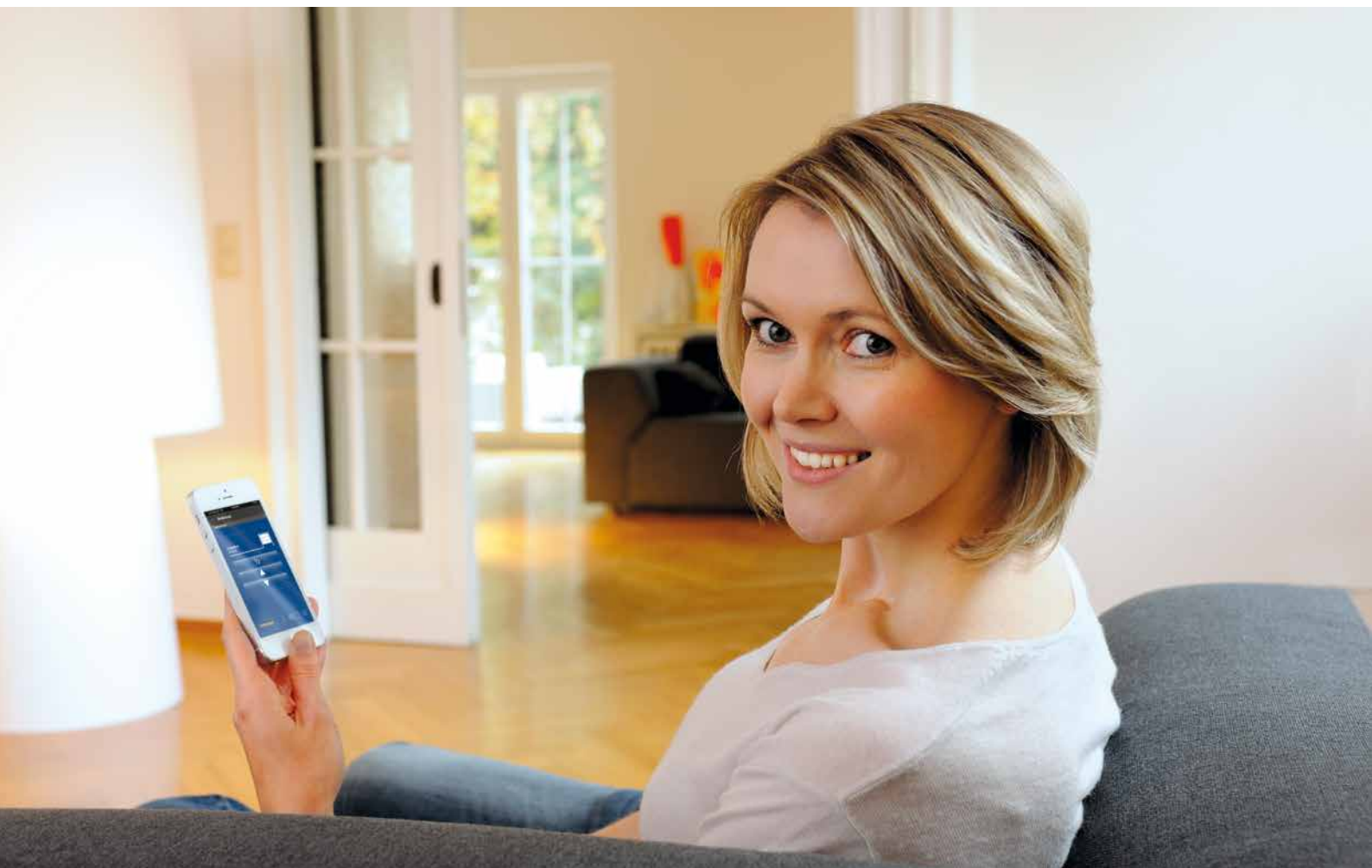

8 BiSecur Funksystem mit zertifizierter Sicherheit



Nur bei Hörmann

Das bidirektionale Funksystem BiSecur steht für eine **zukunftsorientierte Technik** zur komfortablen und sicheren Bedienung von Garagen- und Einfahrtstor-Antrieben, Tür-Antrieben, Licht und mehr. Dieses von Hörmann entwickelte extrem sichere BiSecur Verschlüsselungsverfahren mit stabiler, störungsfreier Reichweite bietet Ihnen die Sicherheit, dass kein Fremder Ihr Funksignal kopieren kann. Geprüft und zertifiziert wurde es von den Sicherheitsexperten der Ruhr-Universität Bochum.



Sehen Sie den Kurzfilm unter:
www.hoermann.com/videos

Perfekt abgestimmt und
100 %ig kompatibel

Alle BiSecur Antriebe, Empfänger und Bedienelemente sind 100 %ig kompatibel. Mit einem Handsender oder z. B. Funk-Codetaster öffnen Sie bequem neben Ihrem Garagentor auch Ihr mit einem Hörmann Antrieb ausgestattetes Einfahrtstor, Ihre Tür-Antriebe oder weitere Geräte mit BiSecur Empfängern.

Mit unserer App* können Sie in Verbindung mit dem Hörmann BiSecur Gateway Ihre Hörmann Garagen- und Einfahrtstor-Antriebe, Ihre Hörmann Haustür** oder den Innentür-Antrieb PortaMatic sowie weitere Geräte bequem **per Smartphone oder Tablet** steuern.

* Für Smartphone oder Tablet mit iOS und Android Betriebssystem

** Für diese Funktion ist es erforderlich, dass Ihre Hörmann Haustür ThermoCarbon / ThermoSafe mit dem Automatik-Schloss S5 / S7 Smart ausgestattet ist.



9 Komfortable Abfrage der Torposition

Sie müssen nie mehr bei Wind und Wetter vor die Tür, um nachzuschauen, ob Ihr Tor geschlossen ist. Auf Tastendruck zeigt Ihnen die Farbe der LED am Handsender HS 5 BS die Torposition an. Auf Wunsch schließt ein weiterer Tastendruck *** das Tor. Bequemer und sicherer können Sie Ihr Tor nicht steuern.

*** bei Bedienung ohne Sicht zum Tor ist eine zusätzliche Lichtschranke erforderlich

10 Ausgezeichnetes Design

Bei den exklusiven BiSecur Handsendern besticht neben dem Design in Schwarz oder Weiß auch die elegante Form, die besonders angenehm in der Hand liegt.

Die Hörmann BiSecur Handsender mit optionaler Hochglanzoberfläche in Klavierlackoptik sind mit dem renommierten reddot design award für ihr exklusives Design ausgezeichnet worden.



Sehen Sie den Kurzfilm unter:
www.hoermann.com/videos

Abbildung oben: Handsender HS 5 BS mit Handsenderstation (optional).

Drei Ausführungen – eine Qualität

Das ausschwenkende Schwingtor N500 bietet sich für Doppelgaragen im privaten Bereich und für Sammelgaragen mit bis zu 25 Einstellplätzen an.

Das Kipptor ET500 schwenkt beim Öffnen und Schließen nur bis zu 30 mm aus und ist deshalb optimal für Sammelgaragen z. B. auch an Gehwegen geeignet.

Die Konstruktion des Schiebetores ST500 zeichnet sich darüberhinaus durch die geringe Einbautiefe im Sturzbereich aus.

Alle Tortypen bieten gemeinsam eine große Vielfalt an Motiven und die Möglichkeit individueller Gestaltung. Weitere Informationen finden Sie auf den Seite 22 – 27.



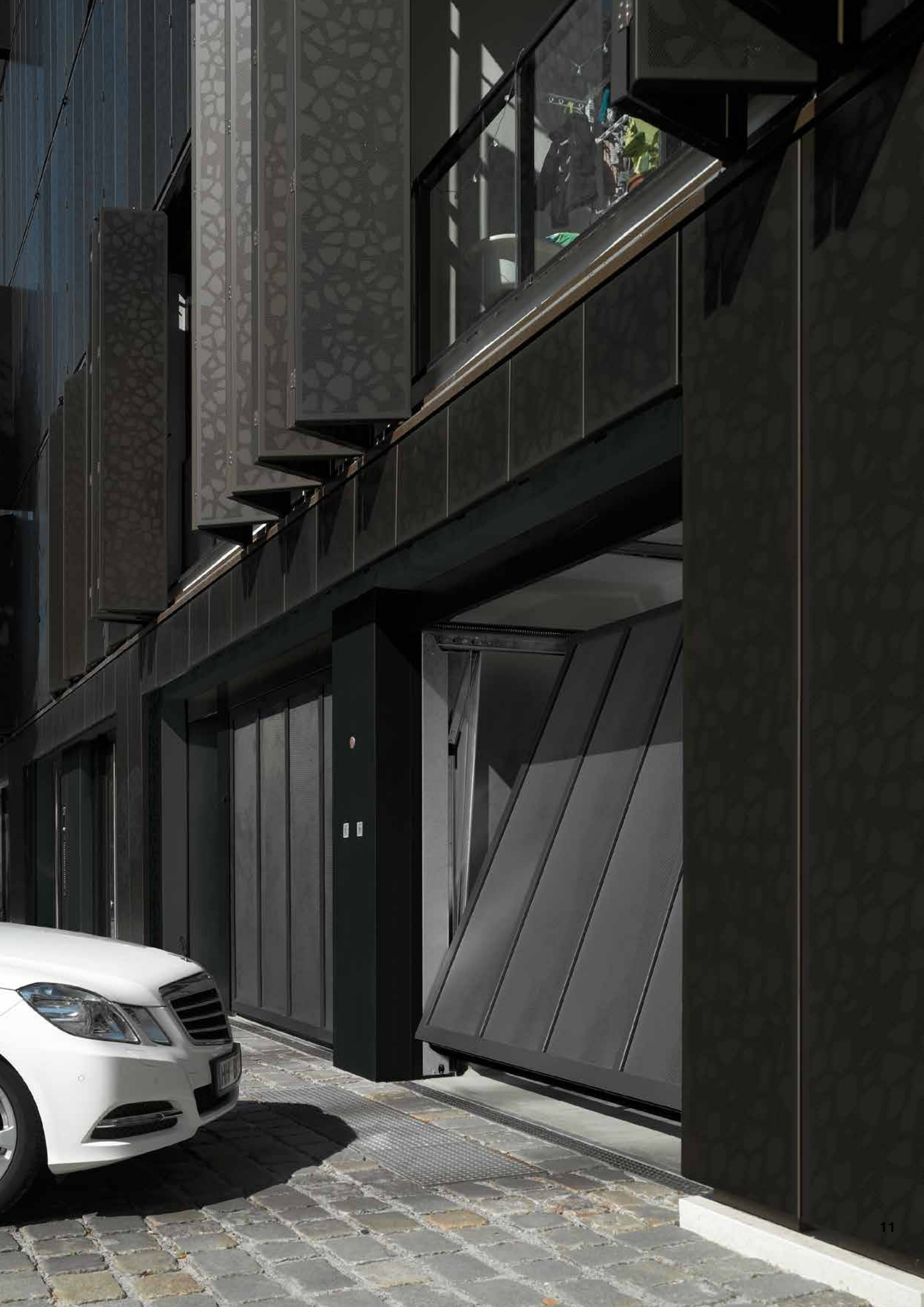

MOTIVÜBERSICHT DOPPEL- UND SAMMELGARAGENTORE

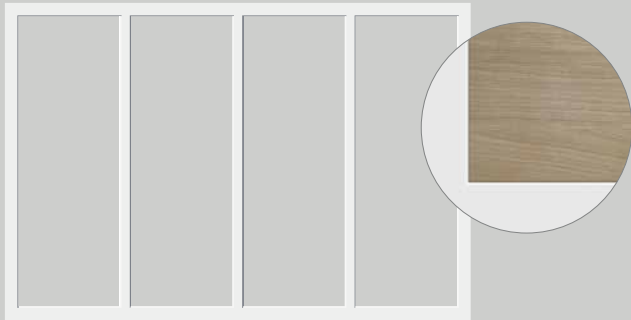

Motiv 400
Rahmen für innenliegende, bauseitige Füllung
(Detail-Abbildung zeigt Füllungsbeispiel)

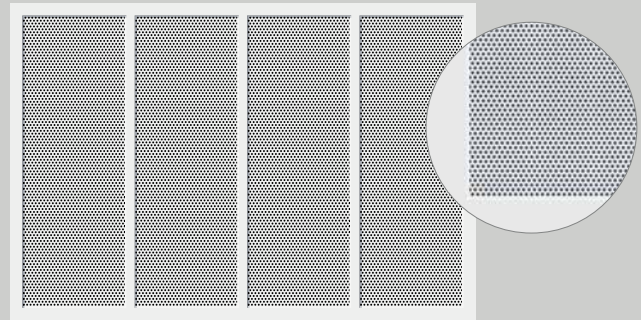

Motiv 412 und 432
Innenliegende Lochblech-Füllung mit runden
Aussparungen, Lüftungsquerschnitt 46,1 %

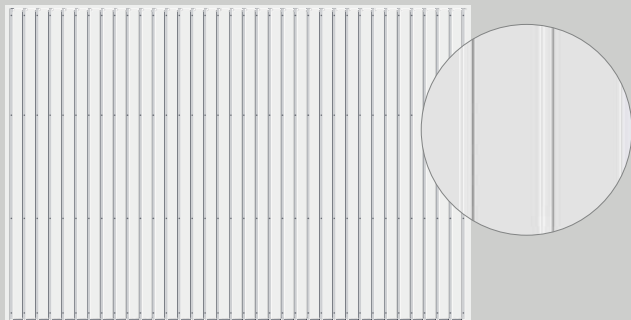

Motiv 402
Aufliegende, gesickte Stahlblech-Füllung

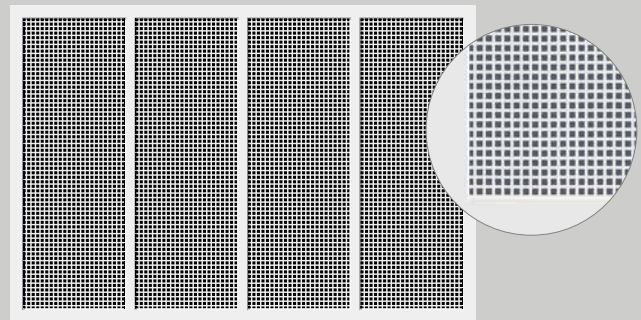

Motiv 413 und 433
Innenliegende Lochblech-Füllung mit quadratischen
Aussparungen, Lüftungsquerschnitt 44,4 %

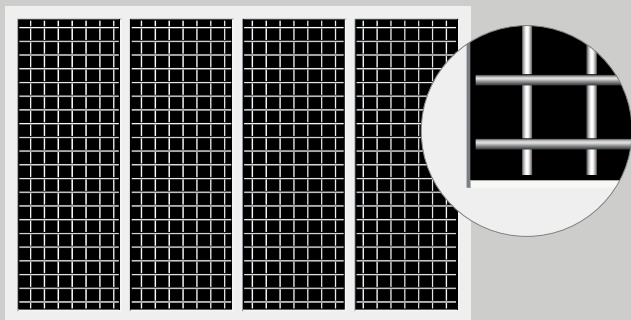

Motiv 403
Innenliegende Schweißgitter-Füllung,
Lüftungsquerschnitt 85 %

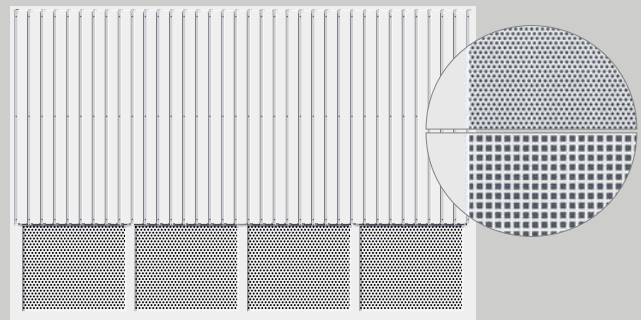

Motiv 414
Auflegendes, gesicktes Stahlblech mit Lochblech-Füllung, rund oder
quadratisch, Lüftungsquerschnitt 46,1 % (rund) bzw. 44,4 % (quadratisch)

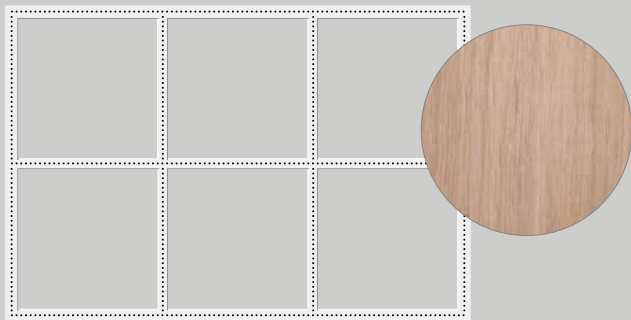

Motiv 405
Rahmen für aufliegende, bauseitige Beplankung
(Detail-Abbildung zeigt Füllungsbeispiel)



Motiv 420
Innenliegende, glatte Aluminiumblech-Füllung

Angaben zum max. Füllungsgewicht
finden Sie in den Einbaudaten.



Motiv 422
Aufliegendes, glattes Aluminiumblech

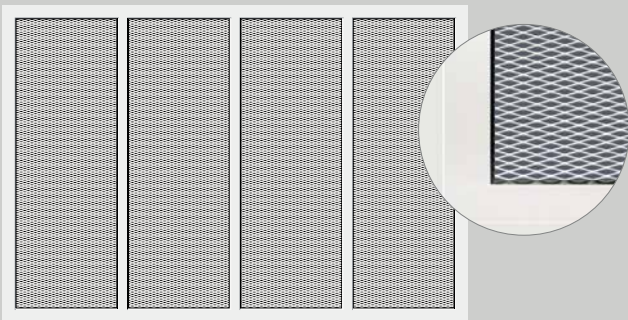

Motiv 440
Innenliegende Streckgitter-Füllung,
Lüftungsquerschnitt 50 %

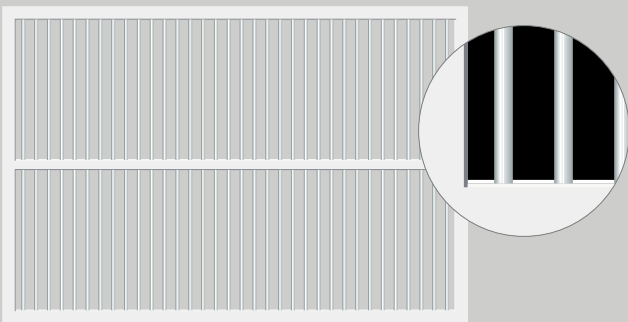

Motiv 470 ■ **NEU**
Füllung mit Aluminium-Stäben 20 x 20 x 2 mm,
Lüftungsquerschnitt 80 %

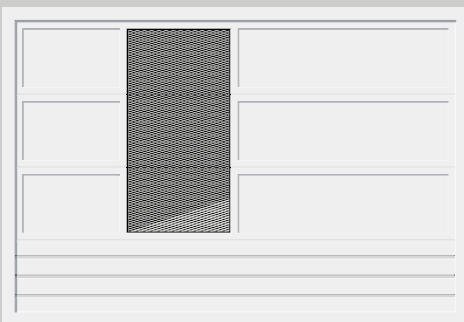

Motiv 499
Kombinierte Füllung, individuell zusammengestellt
aus den anderen Motivvarianten (Abbildung zeigt
Füllungsbeispiel)

Motiv 480 mit Varianten

Die Lamellenfüllung des Motivs 480 erhalten Sie optional mit integrierten Lüftungsgittern. Zusätzlich können die Lamellen auch mit Verglasung oder Streckgittern im Aluminium-Rahmen individuell kombiniert werden.



Motiv 480
Innenliegende Lamellen-Füllung

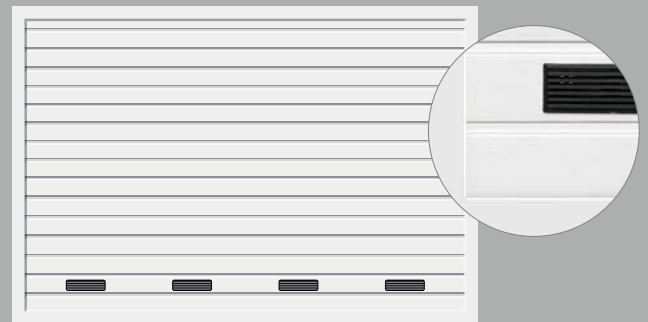

Motiv 480
Innenliegende Lamellen-Füllung
mit Lüftungsgitter

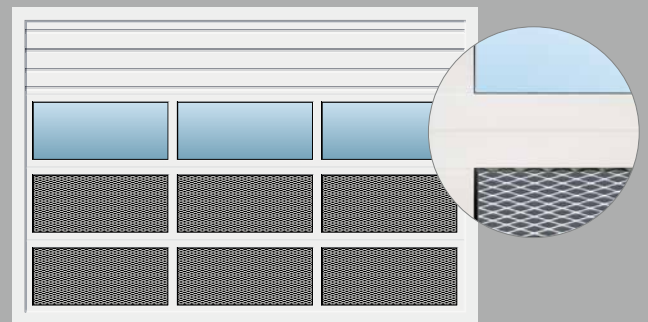

Motiv 480
Innenliegende Lamellen-Füllung mit Aluminium-Rahmen,
Verglasung und Streckgitter-Füllung.

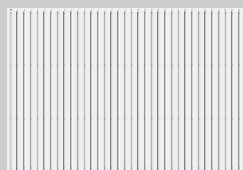

Motiv	400	402	403
Schwingtor N500			
Farbe	Verkehrsweiß RAL 9016 7 Vorzugsfarben RAL nach Wahl	Verkehrsweiß RAL 9016 7 Vorzugsfarben RAL nach Wahl	Verkehrsweiß RAL 9016 7 Vorzugsfarben RAL nach Wahl
Breite max. (mm)	5000	5000	5000
Höhe max. (mm)	2750	2750	2750
Kiptor ET500 / Schiebetor ST500			
Farbe	Weißaluminium RAL 9006 16 Vorzugsfarben RAL nach Wahl	Weißaluminium RAL 9006 16 Vorzugsfarben RAL nach Wahl	
Breite max. (mm)	6000	6000	
Höhe max. (mm)	3000	3000	

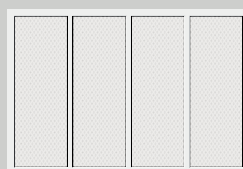
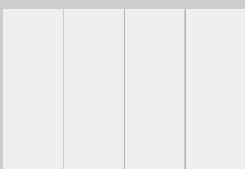

Motiv	422	440	470 ■ NEU
Schwingtor N500			
Farbe	Verkehrsweiß RAL 9016 7 Vorzugsfarben RAL nach Wahl	Verkehrsweiß RAL 9016 7 Vorzugsfarben RAL nach Wahl	
Breite max. (mm)	5000	5000	
Höhe max. (mm)	2750	2750	
Kiptor ET500 / Schiebetor ST500			
Farbe	Weißaluminium RAL 9006 16 Vorzugsfarben RAL nach Wahl	Weißaluminium RAL 9006 16 Vorzugsfarben RAL nach Wahl	Weißaluminium RAL 9006 16 Vorzugsfarben RAL nach Wahl
Breite max. (mm)	6000 ¹⁾	6000 ¹⁾	6000
Höhe max. (mm)	3000	3000	3000

¹⁾ Torbreite mit Schlupftür max. 5500 mm

²⁾ Torbreite mit Schlupftür max. 5000 mm

³⁾ Motive 432, 433 nur für ET500 / ST500 lieferbar

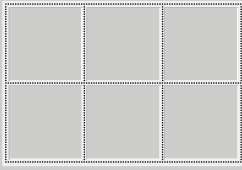

405

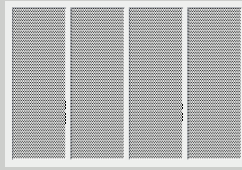

412 / 432 ³⁾

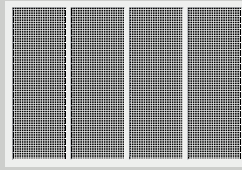

413 / 433 ³⁾



414



420

Terrabraun RAL 8028
7 Vorzugsfarben
RAL nach Wahl

5000
2750

Verkehrsweiß RAL 9016
7 Vorzugsfarben
RAL nach Wahl

5000
2750

Verkehrsweiß RAL 9016
7 Vorzugsfarben
RAL nach Wahl

5000
2750

Verkehrsweiß RAL 9016
7 Vorzugsfarben
RAL nach Wahl

5000
2750

Weißaluminium RAL 9006
16 Vorzugsfarben
RAL nach Wahl

6000 ²⁾
3000

Weißaluminium RAL 9006
16 Vorzugsfarben
RAL nach Wahl

6000
3000

Weißaluminium RAL 9006
16 Vorzugsfarben
RAL nach Wahl

6000
3000

Weißaluminium RAL 9006
16 Vorzugsfarben
RAL nach Wahl

6000
3000

Weißaluminium RAL 9006
16 Vorzugsfarben
RAL nach Wahl

6000 ¹⁾
3000

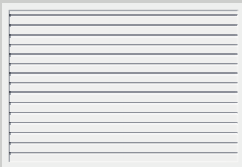

480

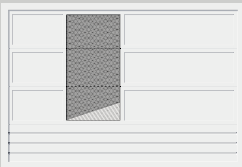

499

Weißaluminium RAL 9006
16 Vorzugsfarben
RAL nach Wahl

5500 ²⁾
3000

Weißaluminium RAL 9006
16 Vorzugsfarben
RAL nach Wahl

6000
3000





▲ Kiptor ET500, Motiv 405 mit bauseitiger Beplankung, flächenbündig eingebaut





▲ Schwingtor N 500, Motiv 402 Fenstergrau RAL 7040

◀ Schiebetor ST500, Motiv 412 Anthrazitgrau RAL 7016

Farbe verschönert und schützt

Die Schwingtore N 500 erhalten Sie serienmäßig in Verkehrsweiß RAL 9016 und in 7 Vorzugsfarben.

Das Kipptor ET500 und das Schiebetor ST500 liefern wir serienmäßig in Weißaluminium RAL 9006 und in 15 Vorzugsfarben.

Alle Tortypen sind zudem in rund 200 Farben nach RAL* erhältlich. Die ansichtsgleichen Nebentüren werden auch in allen Farben der entsprechenden Tortypen geliefert.

Bitte beachten:

Alle Farbangaben in Anlehnung an die jeweilige RAL-Farbe.

Die Abbildungen der Farben und Oberflächen sind aus drucktechnischen Gründen nicht farbverbindlich. Lassen Sie sich von Ihrem Hörmann Partner beraten.

* RAL Classic Farben, ausgenommen sind Perleffekt-, Leucht- und Metallicfarben

** Vorzugsfarben Schwingtor N 500





Standard- und Vorzugsfarben

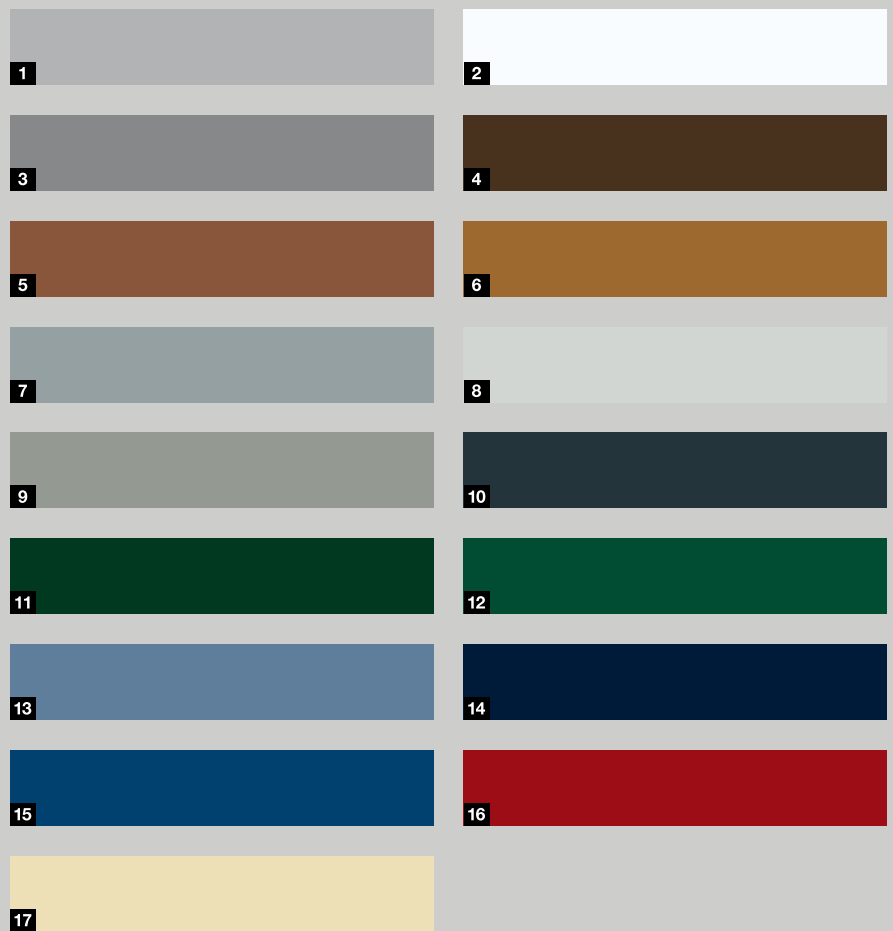

- | | | |
|-----------|----------|---|
| 1 | RAL 9006 | Weißaluminium** (Standardfarbe ET 500 / ST 500) |
| 2 | RAL 9016 | Verkehrsweiß (Standardfarbe N 500) |
| 3 | RAL 9007 | Graualuminium |
| 4 | RAL 8028 | Terrabraun** |
| 5 | RAL 8003 | Lehmbraun |
| 6 | RAL 8001 | Ockerbraun |
| 7 | RAL 7040 | Fenstergrau** |
| 8 | RAL 7035 | Lichtgrau** |
| 9 | RAL 7030 | Steingrau |
| 10 | RAL 7016 | Anthrazitgrau** |
| 11 | RAL 6009 | Tannengrün** |
| 12 | RAL 6005 | Moosgrün |
| 13 | RAL 5014 | Taubenblau |
| 14 | RAL 5011 | Stahlblau |
| 15 | RAL 5003 | Saphirblau |
| 16 | RAL 3003 | Rubinrot |
| 17 | RAL 1015 | Hellelfenbein** |



Durchdachte Torkonstruktion

Die robuste und offene Konstruktion garantiert ein präzises und sicheres Öffnen und Schließen. Durch die automatische Torverriegelung des Antriebes ist das Tor zudem sicher verschlossen.

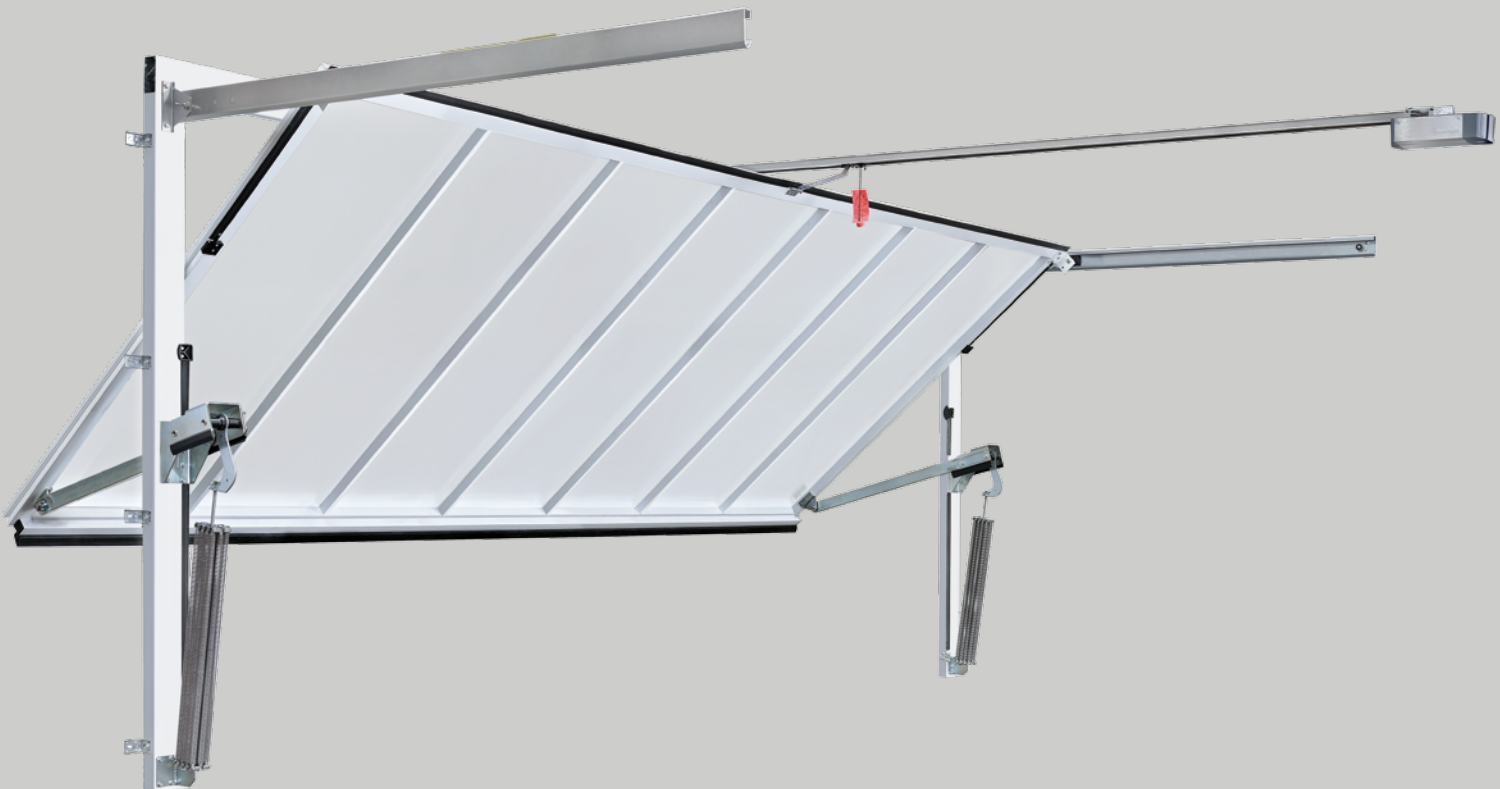



1 Stimmige Toransicht

Für eine harmonische Toransicht sind Torblatt und Zargenrahmen flächenbündig angeordnet und farbgleich. Das Tor kann flächenbündig mit der Fassade, in der Leibung oder auch dahinter montiert werden.



2 Sicherer Öffnungsmechanismus

Stabile Hebelarme mit kugelgelagerten Lagerböcken und kugelgelagerte Laufrollen lassen das Tor ruhig, sicher und sehr präzise laufen. Das speziell dimensionierte Mehrfach-Federpaket wirkt zweifach: Es unterstützt das sichere Öffnen und Schließen und verhindert zugleich ein Abstürzen des Torblattes. Die offene Konstruktion minimiert außerdem das Risiko von Quetschungen.



3 Gut abgedichtet

Doppelte Dichtungen an der Unterkante des Tores verhindern wirkungsvoll das Eindringen von Laub, Hagel und Schnee.

Komfort mit Antrieb

Das Schwingtor N500 kann mit den Antrieben SupraMatic E/P ausgestattet werden. Wird das Tor als Sammelgaragentor eingesetzt, sind die Antriebspakete SupraMatic HT mit interner oder externer Steuerung erforderlich. In diesen Paketen sind zusätzlich die Lichtschanke EL301 sowie ein Federpaket für erhöhte Lebensdauer enthalten.

Für die Montage des Antriebs ist keine zusätzliche Sturzhöhe erforderlich. Optional lässt sich das Tor auch per Hand über einen Griff bedienen oder zusätzlich verriegeln ⁴. Optionale Griffe für das N500 finden Sie in der Broschüre Berry-Schwingtore.

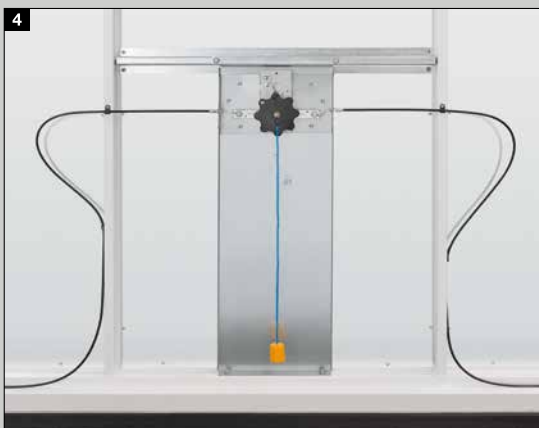

4

Dauerhaft funktionssicher auch bei hoher Frequenz

Die wartungsarme Torkonstruktion mit verschleißfreier Gegengewichtstechnik öffnet und schließt leichtgängig, sehr leise und sicher. Sie ist für mind. 250000 Torzyklen ausgelegt. Durch die geringe Zargentiefe kann auch der Platz direkt neben dem Tor als Einstellplatz genutzt werden.





1 Ruhiger Torlauf ohne Ausschwenken des Torblattes

Die exakte Rollenführung in der Führungsschiene lässt das Tor leise und äußerst präzise laufen. Erfolgt der Einbau hinter der Öffnung oder mit Zargenrahmen, kann das ET500 auch direkt angrenzend an Straßen oder Fußwegen eingebaut werden, da der Torflügel nicht ausschwenkt.



2 Kompakte Einbaumaße

Das ET 500 benötigt kaum Platz: In der Kombination mit einem Antrieb liegt der Sturzbedarf bei nur 100 mm (SupraMatic HT) bzw. 120 mm (ITO 400 FU). Gleiches gilt für die seitlichen Anschläge: Der Platzbedarf beträgt hier 140 mm (ET500 L) bzw. 250 mm (ET500 S). Die geringe Zargentiefe von max. 450 mm (ET500 L) bzw. max. 400 mm (ET500 S) führt dazu, dass auch der Platz direkt neben dem Tor als Einstellplatz genutzt werden kann. Dank minimaler Einschubtiefe bleibt im Deckenbereich ebenfalls mehr Platz frei.

3 Robuste und sichere Konstruktion

Die gesamte Torkeonstruktion ist äußerst langlebig und wartungsarm: Die verschleißfreie Gegengewichtstechnik ist für mind. 250000 Torzyklen ausgelegt. Zudem verhindern doppelte Seilzüge ein Abstürzen des Torblattes.



3 Vorbildliche Sicherheit mit integrierter Lichtschranke

Die offene Konstruktion überzeugt durch höchste Bedien-sicherheit im harten Alltagsbetrieb: Sicherheitsabstände zwischen Torblatt und Baukörper sowie an den Unter- und Seitenkanten sorgen für einen zuverlässiger Einklemmschutz. Ein speziell geformtes EPDM-Profil sichert die Schließkante. Die integrierte Lichtschranke ist bereits in der Zarge vormontiert und wird mit wenigen Handgriffen am Antrieb installiert.

Minimaler Platzbedarf für optimale Raumnutzung

Das Sammelgaragen-Schiebetor ST500 benötigt nur sehr wenig Einbautiefe. So können Stellplätze auch direkt neben dem Tor genutzt werden. Durch den schmalen Zargenrahmen kann es auch bei sehr geringer Sturzhöhe eingebaut werden.





1 Besonders platzsparend

Die geringe Einbautiefe von 450 mm inkl. Antrieb ermöglicht den Einbau auch dort, wo Abhängungen an der Garagen-
decke montiert sind. Dank serienmäßigem Zargenrahmen
ist die Montage selbst dann möglich, wenn kein Sturz
vorhanden ist.

2 Ruhiger und sicherer Torlauf

Doppelte Laufrollen in der oberen Führungsschiene und
kugelgelagerte Führungsrollen am Boden bieten einen
ruhigen, leisen Torlauf und ein fast geräuschloses Öffnen
und Schließen. Auch im Abstellbereich erhält das Tor
dadurch einen sicheren Halt.



3 Vorbildliche Sicherheit

Serienmäßige Sicherheitsprofile an den Schließkanten des
Tores und eine standardmäßig vormontierte Lichtschanke
im Öffnungsbereich bieten umfassenden Schutz vor Verlet-
zungen und Sachschäden.



Der bequeme Zugang zur Garage

Die Doppel- und Sammelgaragentore erhalten Sie auf Wunsch auch mit praktischer Schlupftür oder zum jeweiligen Motiv ansichtsgleicher Nebentür.



Schlupftüren

Verdeckt liegende Bänder sind bei der Schlupftür des Schiebetores ST500 serienmäßig, beim Kipptor ET500 optional lieferbar. Obentürschließer gehören bei allen Türvarianten zum Standard-Lieferumfang.





Nebentüren

Die Nebentüren erhalten Sie serienmäßig mit einer schwarzen Kunststoff-Drückergarnitur in PZ-Ausführung und bis zu einer lichten Durchgangshöhe von 2940 mm.



Zuverlässig, sicher, komfortabel

Hörmann Garagentor-Antriebe und Hörmann Sammelgaragentore sind perfekt aufeinander abgestimmt. Das bedeutet für Sie: minimaler Bedienungsaufwand, maximaler Komfort und höchste Sicherheit.

Alle Tore lassen sich mit den eleganten Handsendern komfortabel bedienen – z. B. bequem aus dem Auto heraus. Wahlweise können Sie Ihr Tor auch mit stationären Bedienelementen steuern, etwa mit Funk-Codetastern oder Funk-Fingerlesern. Das umfassende Programm an Hörmann Bedienelementen und Sicherheitszubehör finden Sie in der Hörmann Broschüre „Torsysteme für Sammelgaragen“ oder bei Ihrem Hörmann Händler.



Weitere Informationen finden Sie in der Broschüre Torsysteme für Sammelgaragen





BORMANN

H-FQ 3285



SupraMatic

der supra-schnelle Antrieb mit den vielen Zusatzfunktionen

- serienmäßig mit 5-Tasten Handsender HS 5 BS
- Abfrage der Torposition
- geringer Stromverbrauch
- einfache Programmierung
- zweifach 7-Segmentanzeige
- separat schaltbare LED-Beleuchtung mit Energieeffizienzklasse A++
- einstellbare Belüftungsöffnung
- automatische Torverriegelung
- Antriebshaube aus gebürstetem Aluminium



SupraMatic E/P



Handsender HS 5 BS
Struktureoberfläche
Schwarz (serienmäßig
beim SupraMatic E/P)

Garagentor-Antriebe	SupraMatic E	SupraMatic P	SupraMatic HT
Schwingtor N 500	○	○	○
Kipptor ET500 / Schiebetor ST500			●
Zyklen pro Tag / Stunde	25 / 10	50 / 10	300 / 20
Beleuchtung	●	●	–
Handsender HS 5 BS	●	●	○
Zug- und Druckkraft	650 N	750 N	1000 N
Spitzenkraft	800 N	1000 N	1200 N
Öffnungsgeschwindigkeit max.**	22 cm/s	22 cm/s	22 cm/s
Torbreite max.	5500 mm	6000 mm	6000 mm
Torfläche max.	13,75 m ²	15 m ²	15 m ²

● = Standard ○ = Optional

* Die ausführlichen Garantie-Bedingungen finden Sie unter: www.hoermann.com

** Die Öffnungsgeschwindigkeit ist abhängig von der Torgröße und dem Torgewicht.

ITO 400 FU, der leistungsstarke Antrieb mit Soft-Start und Soft-Stopp

- Soft-Start und Soft-Stopp für einen leisen und schonenden Torlauf
- wahlweise 2. Öffnungshöhe
- Notentriegelung über Bowdenzug am Führungsschlitten
- Einstellungen über Bedienfeld an separater Steuerung
- automatischer Zulauf**
- vorbereitet für Fahrbahnregelung**

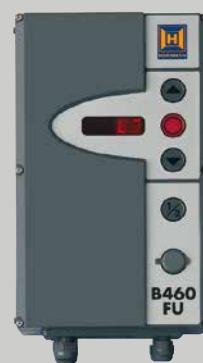

Die Steuerung zum Antrieb
Über das Menu der optimal abgestimmten Steuerung zum ITO 400 FU können z. B. gewünschte Offenhaltezeiten und optische Anzeigen von Signalleuchten schnell und problemlos eingestellt werden.

Garagentor-Antriebe	ITO 400 FU
Kipptor ET500 / Schiebetor ST500	○
Zyklen pro Tag / Stunde	450 / 30
Zug- und Druckkraft	1500 N
Öffnungsgeschwindigkeit max.***	25 cm/s
Torbreite max.	6000 mm
Torfläche max.	18 m ²

● = Standard ○ = Optional

* Die ausführlichen Garantie-Bedingungen finden Sie unter: www.hoermann.com

** Nur in Verbindung mit Signalleuchtenanschluss und Lichtschanke / Lichtgitter

*** Die Öffnungsgeschwindigkeit ist abhängig von der Torgröße und dem Torgewicht.



Handsender HS 5 BS

4 Tastenfunktionen plus Abfragetaste,
1 Hochglanzoberfläche Schwarz oder Weiß
2 Strukturoberfläche Schwarz



Handsender HS 4 BS

4 Tastenfunktionen,
3 Strukturoberfläche Schwarz

Handsender HS 1 BS

1 Tastenfunktion,
4 Strukturoberfläche Schwarz

Handsender HSE 1 BS

1 Tastenfunktion, inkl. Öse für Schlüsselanhänger
5 Strukturoberfläche Schwarz



Handsender HSE 4 BS

4 Tastenfunktionen, inkl. Öse für Schlüsselanhänger
6 Strukturoberfläche Schwarz mit Chrom- oder Kunststoff-Kappen

Handsender HSE 2 BS

2 Tastenfunktionen, inkl. Öse für Schlüsselanhänger
7 Hochglanzoberfläche Schwarz oder Weiß
8 Hochglanzoberfläche Grün, Lila, Gelb, Rot, Orange
9 Dekore in Silber, Carbon, dunkles Wurzelholz



(Abb. von links)



10 Handsender HSD 2-A BS

Alu-Look,
2 Tastenfunktionen,
auch als Schlüsselanhänger
verwendbar

11 Handsender HSD 2-C BS

Hochglanz verchromt,
2 Tastenfunktionen,
auch als Schlüsselanhänger
verwendbar



12 Handsender HSP 4 BS

4 Tastenfunktionen,
mit Sendesperre,
inkl. Schlüsselring



13 Handsender HSZ 1 BS

1 Tastenfunktion,
zum Einschub in
Kfz-Zigarettenanzünder

14 Handsender HSZ 2 BS

2 Tastenfunktionen,
zum Einschub in
Kfz-Zigarettenanzünder



Schlüsseltaster

15 STUP 50

16 STAP 50

in Unterputz- und
Aufputzausführung,
inklusive 3 Schlüssel



Standsäule STS

Mit der Standsäule STS sind Befehlsgeräte
besonders leicht erreichbar und bequem zu
bedienen. Das Standrohr wird in Aluminium
eloxiert (Natur) und der Säulenkopf und -fuß
in Schiefergrau, RAL 7015 geliefert.



**Signalleuchtenanschlüsse und
komplette Fahrbahnregelungen**

Signalleuchten sichern und regeln die
Einfahrt und Ausfahrt der Toranlage.
Gelbe Signalleuchten warnen bei Torbewe-
gung, rot/grüne Signalleuchtenanschlüsse
dienen der optischen Anzeige für die Ein-
fahrts- und Ausfahrtsregelung.

Weitere Informationen zu dem umfassenden
Zubehörprogramm finden Sie in der
Broschüre Torsysteme für Sammelgaragen.

Größenbereiche maximal

ET500 L – Leichte Ausführung
und ST500

ET500 S – Schwere Ausführung
und ST500

N500

Motive 412, 413

Tore mit Stahl-Lochblech-Füllung

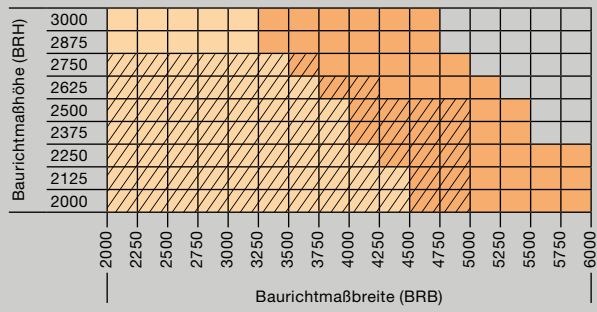

Motive 432, 433

Tore mit Aluminium-Lochblech-Füllung

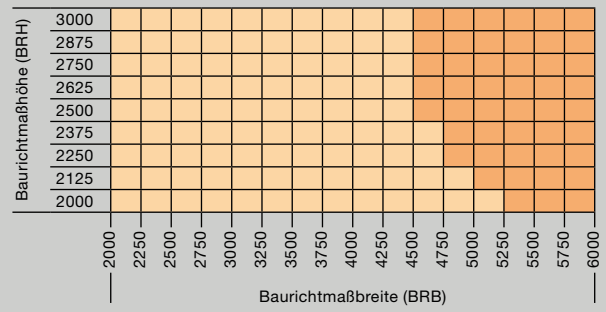

Motiv 420

Tore mit innenliegender Aluminiumblech-Füllung

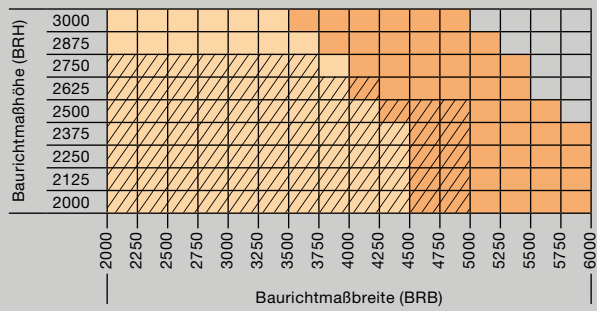

Motiv 480

Tore mit Lamellenfüllung

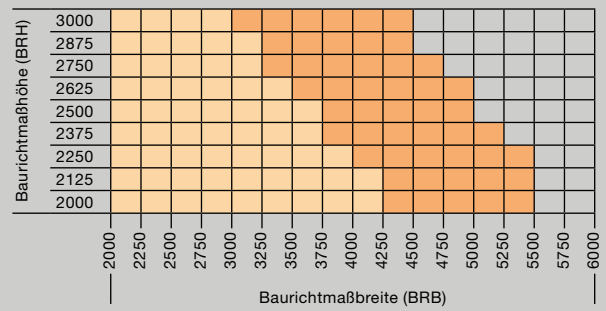

Motive 402

Tore mit aufliegender Sickenblech-Füllung

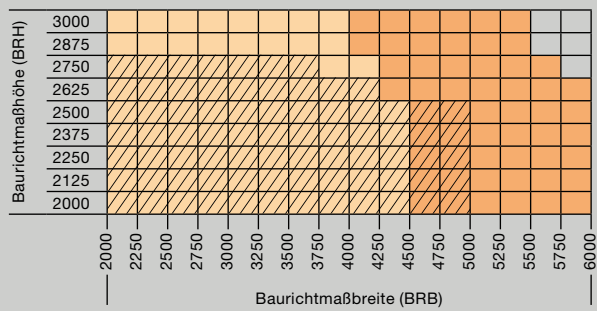

Motive 414

Tore mit aufliegender Sickenblech-Füllung

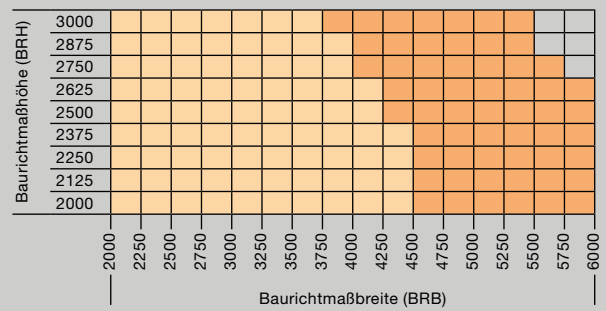

Größenbereiche maximal

Hinweis

Das jeweils maximale Füllungsgewicht entnehmen Sie bitte den Einbau-Daten.

Motiv 422

Tore mit aufliegender Aluminiumblech-Füllung

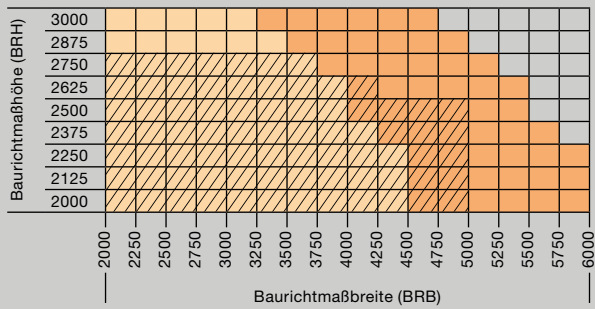

Motiv 400

Tore für bauseitig, innenliegende Füllung

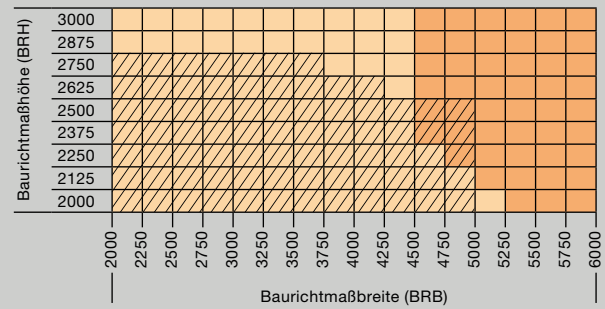

Motiv 405

Tore für bauseitig, aufliegende Füllung

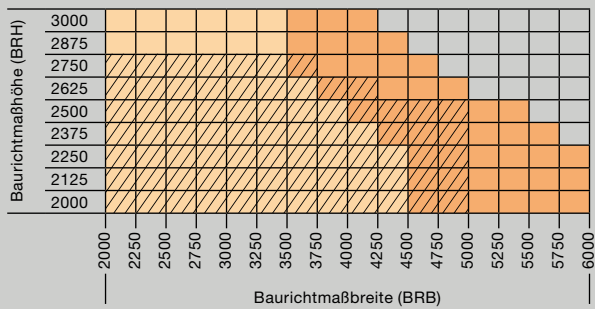

Motiv 403 (nur N500)

Tore mit innenliegender Schweißgitter-Füllung

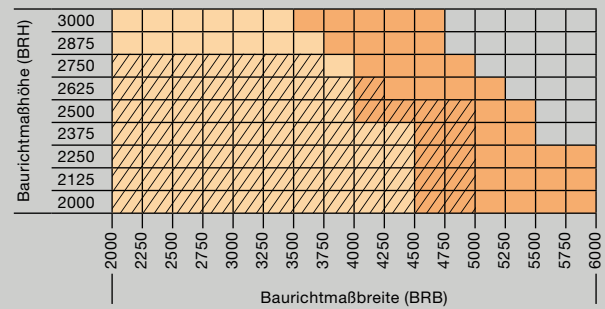

Motiv 440

Tore mit innenliegender Streckgitter-Füllung

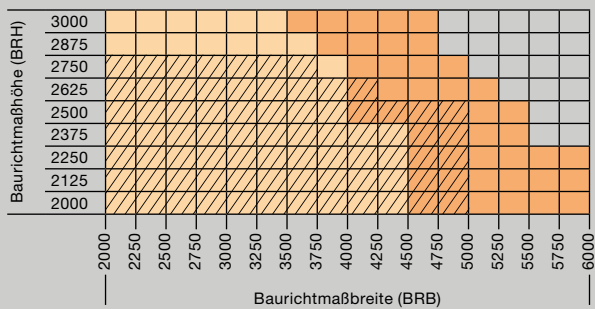

Motiv 470 ■ NEU

Füllung mit Aluminium-Stäben 20 x 20 x 2 mm

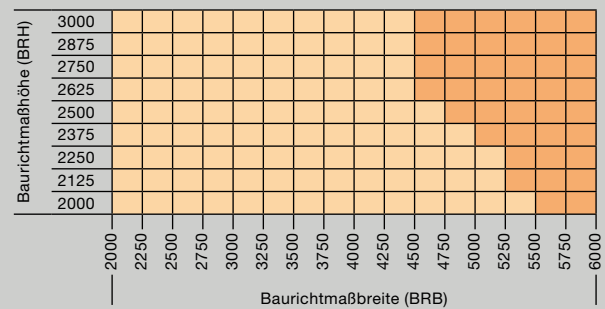

Motiv 499

Tore mit kombinierter Füllung

bis 140 kg (ET 500 L)

bis 200 kg (ET 500 S)

Maße in mm

Vertikalschnitt N500

Einbau hinter der Öffnung

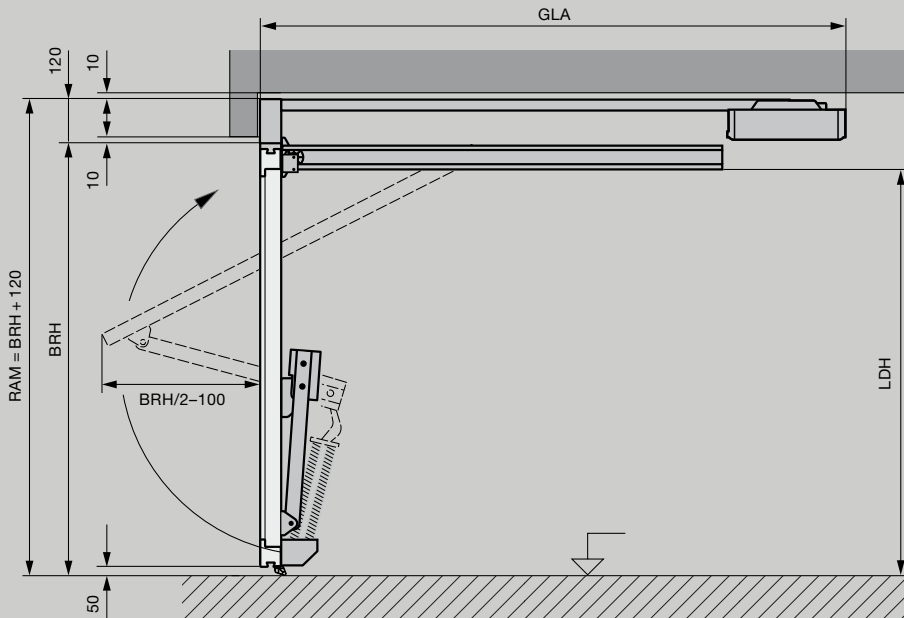

Erläuterungen

- RAM Rahmenaußenmaß
- LH Lichte Öffnungshöhe
- LB Lichte Öffnungsweite
- LDH Lichte Durchfahrtshöhe
- LDB Lichte Durchfahrtsbreite
- BRH Baurichtmaßhöhe (Bestellmaß)
- BRB Baurichtmaßbreite (Bestellmaß)

Gesamtlänge Antrieb GLA

SupraMatic	
BRH < 2500	3200
BRH < 2750	3450

Lichte Durchfahrtshöhe LDH

BRB < 4000	= BRH - 130
BRB ≥ 4005	= BRH - 170

Lichte Durchfahrtsbreite LDB

LDB	= BRB - 100
-----	-------------

Hinweis

Weitere Informationen finden Sie in den Einbaudaten oder fragen Sie Ihren Hörmann Partner.

Horizontalschnitt N500

Einbau hinter der Öffnung

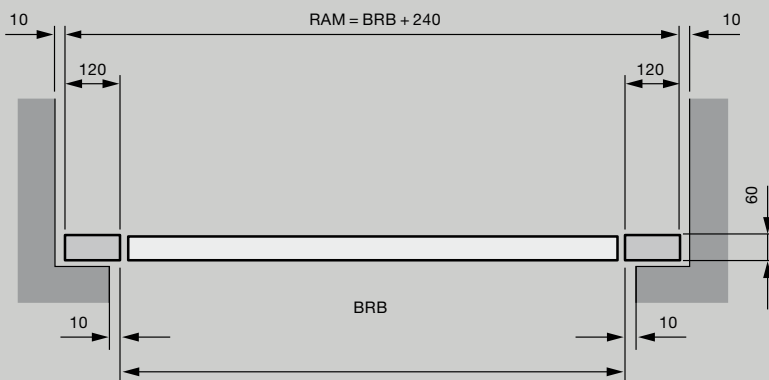

Vertikalschnitt ET500
Einbau hinter der Öffnung

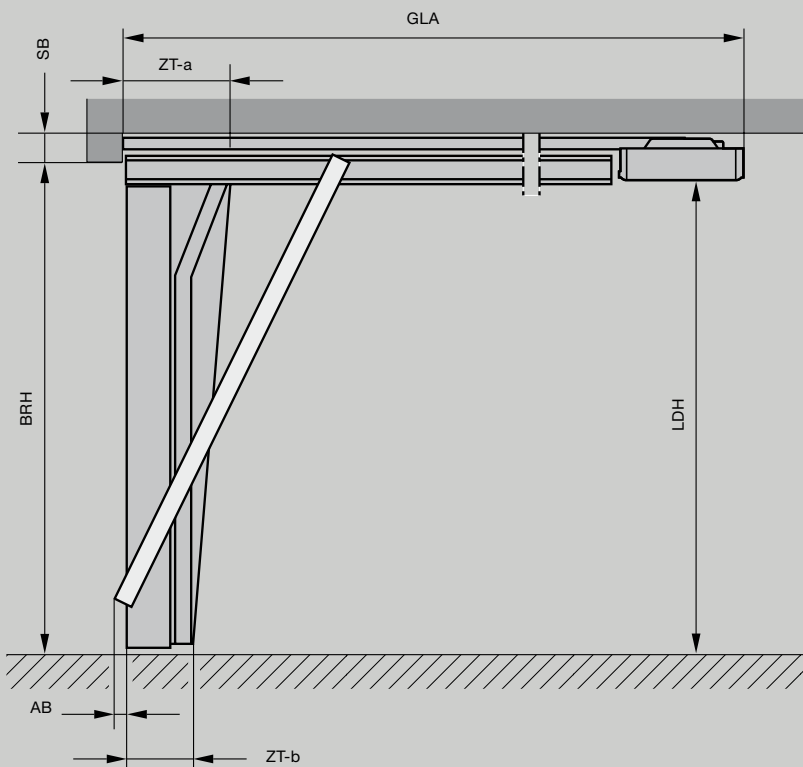

Horizontalschnitt ET500
Einbau hinter der Öffnung

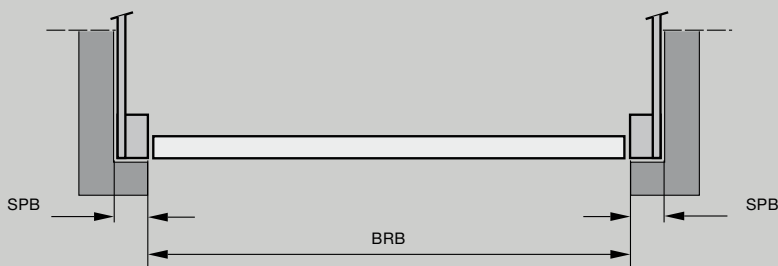

Erläuterungen

- SB Sturzbedarf
- LH Lichte Öffnungshöhe
- LB Lichte Öffnungsweite
- LDH Lichte Durchfahrtshöhe
- LDB Lichte Durchfahrtsbreite
- SPB Seitlicher Platzbedarf
- BRH Baurichtmaßhöhe (Bestellmaß)
- BRB Baurichtmaßbreite (Bestellmaß)
- ZT Zargentiefe
- AB Ausschwenkbereich

Gesamtlänge Antrieb GLA

SupraMatic HT	
BRH 2000 – 2250	3200
BRH 2255 – 2500	3450
BRH 2505 – 3000	4125
ITO 400 FU	
BRH 2000 – 2700	3840
BRH 2705 – 3000	4840

Sturzbedarf SB*

SupraMatic HT / ITO 400 FU	
Einbau hinter der Öffnung	100 / 120
mit Schlupftür	100 / 120
mit aufliegender Füllung	y + 100 / y + 120
y = Dicke der aufliegenden Füllung	
Einbau in der Öffnung	120 / 140
mit Schlupftür	120 / 140
mit aufliegender Füllung	y + 120 / y + 140
y = Dicke der aufliegenden Füllung	

Lichte Öffnungshöhe LH

BRH = LH	2000 – 3000
----------	-------------

Lichte Durchfahrtshöhe LDH

BRB < 4500	= BRH – 20
BRB ≥ 4500	= BRH – 60
mit Schlupftür	= BRH – 70

Seitlicher Platzbedarf SPB*

ET 500 L	mind. 140
ET 500 S	mind. 250

Lichte Öffnungsweite LB

BRB = LB	2250 – 6000
----------	-------------

Ausschwenkbereich AB bei flächenbündigem Einbau

ET 500 L	25
ET 500 S	30

Zargentiefe ZT-a / ZT-b

ET 500 L	450 / 295
ET 500 S	400 / 245

Hinweis

Weitere Informationen finden Sie in den Einbaudaten oder fragen Sie Ihren Hörmann Partner.

Vertikalschnitt ST500

Einbau hinter der Öffnung

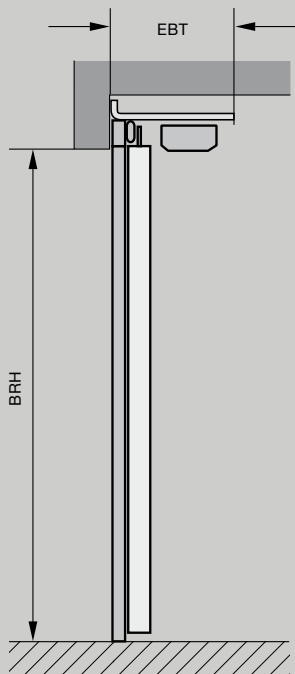

Erläuterungen

EBT	Einbautiefe
LH	Lichte Öffnungshöhe
LB	Lichte Öffnungsweite
LDH	Lichte Durchfahrtshöhe
LDB	Lichte Durchfahrtsbreite
SPB	Seitlicher Platzbedarf
BRH	Baurichtmaßhöhe (Bestellmaß)
BRB	Baurichtmaßbreite (Bestellmaß)

Einbautiefe EBT

ca. 450

Baurichtmaßhöhe BRH = Lichte Öffnungshöhe LH

BRH 2000 – 3000

Seitlicher Platzbedarf SPB

$SPB = BRB + 310$

Baurichtmaßbreite BRB = Lichte Öffnungsweite LB

BRB 2250 – 6000

Lichte Durchfahrtshöhe LDH

$LDH = BRH$

Lichte Durchfahrtsbreite LDB

$LDB = BRB - 60$

(Die lichte Durchfahrt kann sich je nach Einbausituation ändern)

Hinweis

Weitere Informationen finden Sie in den Einbaudaten oder fragen Sie Ihren Hörmann Partner.

Horizontalschnitt ST500

Einbau hinter der Öffnung

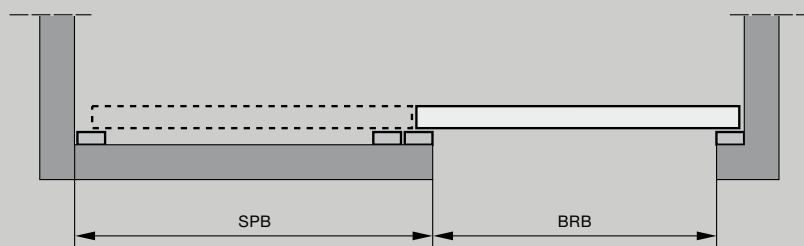

GRÖSSEN UND EINBAUDATEN SCHLUPFTÜR

Vertikalschnitte Schlupftür

Kiptor ET500 mit Schlupftür

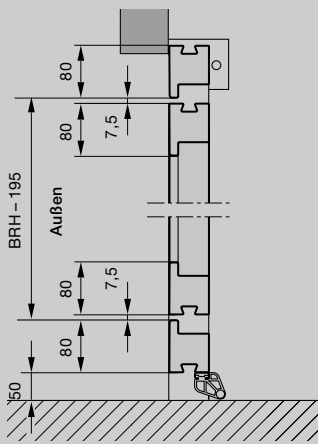

Schiebetor ST500 mit Schlupftür

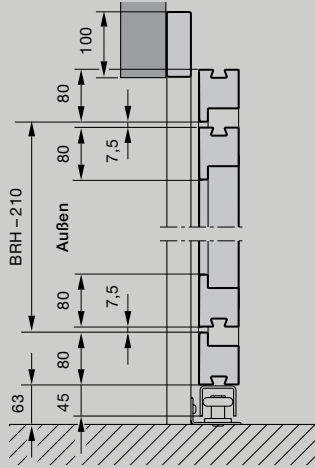

Erläuterungen

- LDH Lichte Durchgangshöhe
- LDB Lichte Durchgangsbreite
- RAM Rahmenaußenmaß (Bestellmaß)
- BRH Baurichtmaßhöhe
- BRB Baurichtmaßbreite

Lichte Durchgangshöhe LDH

- ET 500 BRH - 195
- ST 500 BRH - 210

Lichte Durchgangsbreite LDB

- mind. 900 mm
- max. 1363 mm

Hinweis

Weitere Informationen und Ausführungen finden Sie in den Einbaudaten oder fragen Sie Ihren Hörmann Partner.

Horizontalschnitte Schlupftür

Kiptor ET500 mit Schlupftür

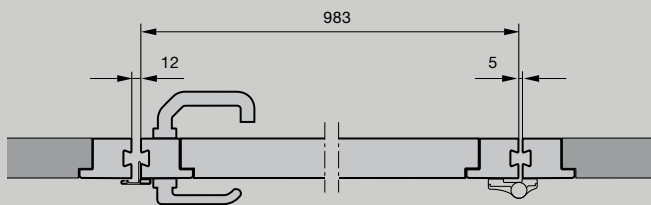

Schiebetor ST500 mit Schlupftür

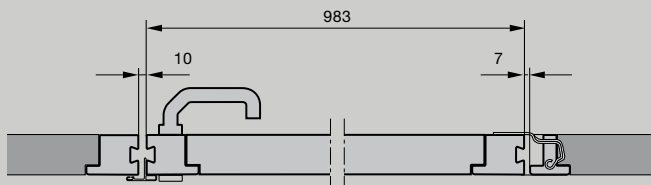

Vertikalschnitte Nebentür

Einbau hinter der Öffnung

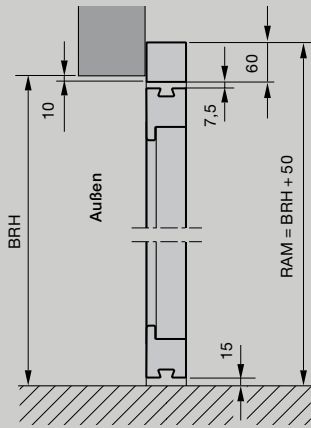

Einbau in der Öffnung

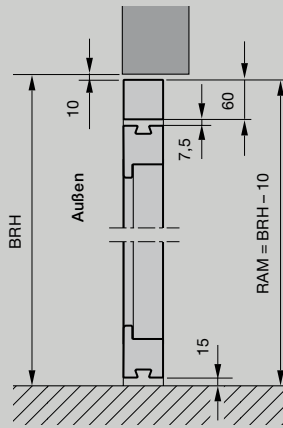

Erläuterungen

- LDH Lichte Durchgangshöhe
- LDB Lichte Durchgangsbreite
- RAM Rahmenaußenmaß (Bestellmaß)
- BRH Baurichtmaßhöhe
- BRB Baurichtmaßbreite

Lichte Durchgangshöhe LDH
max. 2940 mm

Lichte Durchgangsbreite LDB
max. 1363 mm

Hinweis

Weitere Informationen finden Sie in den Einbaudaten oder fragen Sie Ihren Hörmann Partner.

Horizontalschnitte Nebentür

Einbau hinter der Öffnung

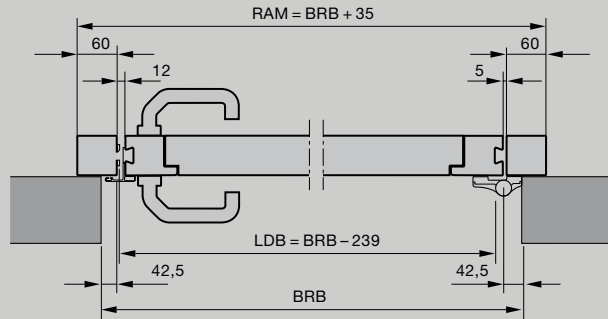

Durchgangsbreite bei einem Öffnungswinkel von 90°

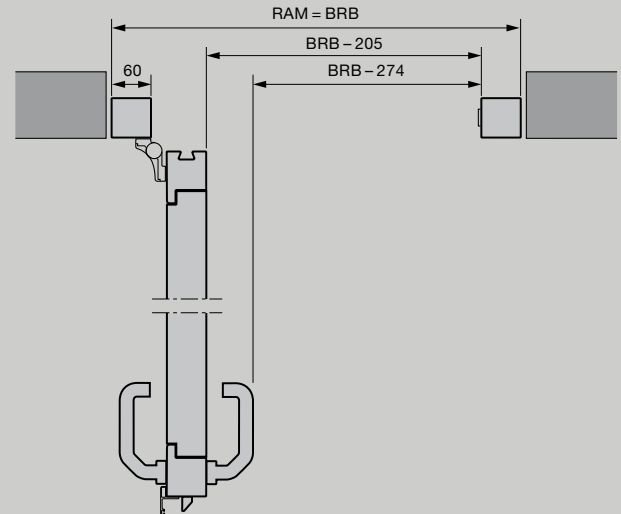

Einbau in der Öffnung

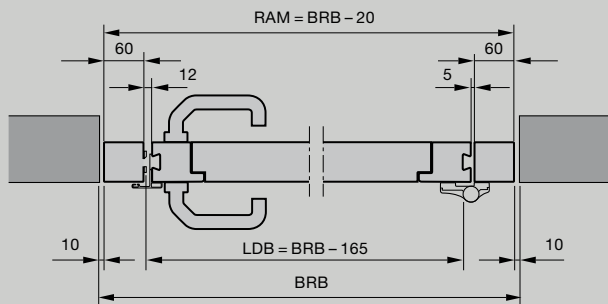

Erleben Sie Hörmann Qualität bei Neubau und Modernisierung

Mit Hörmann können Sie rundum bestens planen. Sorgsam aufeinander abgestimmte Lösungen bieten Ihnen in jedem Bereich Top-Produkte mit hoher Funktionalität.

- **Garagentore**

Optimal abgestimmt auf Ihren persönlichen Architekturstil: Schwing- oder Sectionaltore aus Stahl oder Holz.

- **Tor- und Türantriebe**

Genießen Sie hohen Komfort und einbruchhemmende Sicherheit mit Hörmann Garagen- und Einfahrtstor-Antrieben. Mit den Hörmann Türantrieben können Sie von diesem Komfort auch in Ihren Wohnräumen profitieren.

- **Haustüren**

Für jeden Bedarf und Anspruch finden Sie in unserem umfassenden Haustüren-Programm ein Türmotiv nach Ihren Wünschen.

- **Wohnraumbtüren**

Die hochwertigen Holz-Innentüren und Ganzglastüren verleihen Ihrem Zuhause ein Extra an Wohnlichkeit und fügen sich harmonisch in das Gesamtbild Ihrer eigenen vier Wände ein.

- **Stahltüren**

Die soliden Türen für alle Bereiche Ihres Hauses, vom Keller bis unters Dach.

- **Zargen**

Wählen Sie aus dem umfassenden Programm für Neubau, Ausbau und Modernisierung.



Garagentore und Torantriebe



Wohnraumbtüren und Türantriebe



Stahltüren

Hörmann: Qualität ohne Kompromisse



Hörmann KG Amshausen, Deutschland



Hörmann KG Antriebstechnik, Deutschland



Hörmann KG Brandis, Deutschland



Hörmann KG Brockhagen, Deutschland



Hörmann KG Dissen, Deutschland



Hörmann KG Eckelhausen, Deutschland



Hörmann KG Freisen, Deutschland



Hörmann KG Ichtershausen, Deutschland



Hörmann KG Werne, Deutschland



Hörmann Alkmaar B.V., Niederlande



Hörmann Legnica Sp. z o.o., Polen



Hörmann Beijing, China



Hörmann Tianjin, China



Hörmann LLC, Montgomery IL, USA



Hörmann Flexon LLC, Burgettstown PA, USA



Shakti Hörmann Pvt. Ltd., Indien

Als einziger Hersteller auf dem internationalen Markt bietet die Hörmann Gruppe alle wichtigen Bauelemente aus einer Hand. Sie werden in hochspezialisierten Werken nach dem neuesten Stand der Technik gefertigt. Durch das flächendeckende Vertriebs- und Servicenetz in Europa und die Präsenz in Amerika und Asien ist Hörmann Ihr starker, internationaler Partner für hochwertige Bauelemente. In einer Qualität ohne Kompromisse.

GARAGENTORE

ANTRIEBE

INDUSTRIETORE

VERLADETECHNIK

TÜREN

ZARGEN

HÖRMANN